

openR link 9.3인치 내비게이션

car multimedia system 사용설명서





해당 QR코드를 통해
당사 홈페이지에서
차량 사용설명서 및 멀티미디어 설명서를
확인할 수 있습니다.



구글플레이



애플스토어

해당 QR코드를 통해
My Renault 앱을 다운받아
차량 사용설명서 및 멀티미디어 설명서를
확인할 수 있습니다.

엔젤센터 : 080-300-3000

- 긴급출동 서비스 및 사고차량 견인
- 자동차 및 서비스부품 관련 상담

openR link 콜센터 : 080-339-3000

- openR link 가입 및 문의(적용모델에 한함)

고속도로 사고제보/불편해소 : 1588-2504

- 모바일 앱 "고속도로 교통 정보"
- 사고, 고장 시 ① 비상등 → ② 안전지대 대피 → ③ 신고

환영합니다

제품을 사용하기 전에 본 멀티미디어 사용설명서를 읽고 숙지하시어 안전하고 유용하게 제품을 사용하시기 바랍니다.

귀하의 편의를 위해 다음과 같은 기호를 사용하였습니다.

▶: 이 기호가 본 사용설명서에 표시된 경우 관련하여 참고할 수 있는 페이지를 나타냅니다. 필요한 정보를 확인하십시오.

- 본 설명서는 제시된 모델에 대해 설명서 작성 당시 파악된 사양 및 제원을 바탕으로 기술되었습니다.
- 처음 차량을 운전하기 전에 본 설명서의 지침과 경고, 주의 및 권장 사항을 주의깊게 읽으십시오.
- 본 사용설명서는 귀하의 차량 또는 다른 차종의 선택 사양을 포함한 전 모델에 적용되는 모든 기능에 대해 설명하고 있습니다. 또한 향후 적용되는 기능에 대한 설명도 담고 있을 수 있습니다. 따라서 귀하의 차량과 일치하지 않는 부분이 있을 수 있습니다.
- 성능 개선을 위한 제품 변경, 본 설명서의 내용 변경은 본 차량의 지속적인 제품 품질 향상 정책에 따라 사전 통보 없이 될 수 있으므로 양지하여 주십시오.
- 맵 업데이트는 TMAP 홈페이지를 이용하시기 바랍니다. 시스템 업데이트는 지정 정비업소에 문의하십시오.
- 본 멀티미디어 사용설명서 및 차량 사용설명서는 당사 홈페이지(www.renault.co.kr) 또는 'My Renault' 모바일 앱에서 확인 가능합니다.
- 본 사용 설명서에 사용된 기타 제품 및 서비스는 해당 소유권자의 등록상표입니다.
- 본 사용 설명서에 사용된 이미지는 예시로 제공되었으며 차종, 선택 사양 및 소프트웨어 버전 등에 따라 실제와 다를 수 있습니다.

Copyright © 르노코리아(주)

르노코리아의 서면 허가 없이 전체 또는 일부를 무단 복제할 수 없습니다.

목차

환영합니다	4
안전을 위한 주의사항: 운행 관련	4
안전을 위한 주의사항: 고객지원	5
시스템 사용 시 주의 사항	6
블루투스 기능 사용 시 주의 사항	7
외부 연결(USB, 아이팟 또는 AUX)기기 사용 시 주의사항	9
일반 사항	11
일반 사항	11
컨트롤소개	12
작동 원리	14
시스템 켜기, 끄기	17
위젯 추가, 관리	18
음성 인식	20
내비게이션	25
지도화면	26
주행차선 및 방면 정보	28
주행화면 옵션	29
지도 이동	31
내비 볼륨 설정	32
통합검색	33
경로 탐색	34
내비메뉴	36
멀티미디어	42
음악	42
사진	44
비디오	45
라디오 청취	47
전화	50
휴대 전화 등록 및 등록 해제	50
휴대 전화 연결 및 연결 해제	52

전화 통화	54
연락처	56
통화 기록	57
전화 걸기	58
문자 메시지	59
스마트폰 음성인식	61
전화 설정	62
무선 충전기	64
앱	66
ANDROID AUTO™, APPLE CARPLAY™	66
앱 관리	69
openR link 서비스	70
openR link 서비스란?	70
openR link 서비스 개통하기	71
openR link 서비스 변경 및 해지	79
openR link 서비스 안내	80
참고 및 주의 사항	94
중고 차량 서비스 이용 및 신청	97
차량 대여 및 재판매	98
서비스의 일시 중단	99
openR link 서비스 사용 시 주의 사항	100
openR link 서비스 문의	101
차량	102
주행 보조 시스템	102
주차 보조 시스템	104
후방 카메라	106
어라운드 뷰 모니터링 시스템	107
MULTI-SENSE	108
엠비언트 라이트	110
에어 퀄리티	111

목차

타이어 공기압	112
ECO 드라이브.....	113
설정.....	115
사용자 설정	115
시스템 설정	117
알림	123
고장 진단	124

안전을 위한 주의사항: 운행 관련

1



신체상의 위험이나 재산상의 피해를 막기 위한 내용입니다로 숙지하여 주십시오.

- 사용 전에 안전을 위한 주의 사항을 반드시 읽고 정확하게 사용하십시오.
- 차량 운행 중 시스템의 화면을 지속적으로 바라보지 마십시오. 사고의 위험이 있습니다.
- 주행 시에는 실제 도로 상황에 따라 교통법규를 지켜 운행하고, 내비게이션은 길안내 참고용으로만 사용하십시오.
- 안전 운전을 위해서 정기적으로 업그레이드하십시오.
- 내비게이션에 사용된 전자 지도는 최근 도로 상황을 기준으로 제작되었습니다. 그러나 도로의 특성상 지속적인 변동이 있으므로 전자 지도와 실제 도로는 다를 수 있습니다.
- 내비게이션 경로 탐색 후, 안내하는 경로는 경우에 따라 실제 도로 및 교통 상황과 다를 수 있습니다.
- 운전 중에는 실제 도로 및 교통 상황 규제, 지시에 따라 운전하십시오.
- 차량 운행 중 시스템의 음량은 차량 외부의 소리를 들을 수 있을 정도로 설정해 주십시오. 집중력 저하로 사고의 원인이 될 수 있습니다.

- 시스템을 사용할 경우 차량을 안전한 장소에 주차시킨 후 조작하십시오. 차량 운행 중 조작은 사고의 원인이 될 수 있습니다.
- 차량 운행 중 시스템의 동영상 시청을 하지 마십시오. 운전에 대한 주의력을 저하시켜 사고의 원인이 될 수 있습니다.
- 시동을 끈 후 장시간 사용하지 마십시오. 엔진 정지 후 장시간 사용하면 차량 배터리가 방전될 위험이 있으므로 주의하십시오.
- 현 교통 규제나 실제 도로 및 교통 상황을 따르지 않아 발생하는 어떤 경우의 사고에도 당사는 책임이 없습니다(내비게이션은 참고용으로 사용하십시오).



신체상의 위험이나 재산상의 피해를 막기 위한 내용이므로 숙지하여 주십시오.

- 제품에 문제가 있다고 의심되거나 작동에 조금이라도 문제가 있는 경우 바로 지정 정비업소로 연락하여 적합한 조치를 받으십시오.
- 그렇지 않고 계속 사용할 경우 증상이 더욱 악화될 수 있으며, 정상적인 고객지원을 받을 수 없습니다.
- 다른 하드웨어 또는 소프트웨어와 함께 사용할 경우 문제가 발생할 수 있습니다. 제품 구매 전 미리 확인하시기 바랍니다.
- 본 차량용으로 다양한 비(非)규격품이 시중에 유통되고 있습니다. 특정 기관으로부터 승인을 받은 제품이라 하더라도 비(非)규격품 등을 사용하면 고객의 안전에 영향을 줄 수 있습니다. 당사에서는 비(非)규격품의 사용에 따른 고장 또는 사고 등에 대해서는 책임을 지거나 보증을 할 수 없습니다.
- 당사가 제공하지 않은 장치, 주변기에 대해서는 호환성을 보장하지 않습니다. 당사의 순정품 이외의 제품/부품은 운전자의 책임 하에 사용하시기 바랍니다.

시스템 사용 시 주의 사항

1

시스템 사용 시 아래 주의 사항을 준수하지 않을 경우 사용자 및 다른 사람의 안전이 위협할 수 있으며 또한 결과적으로 시스템에도 손상을 줄 수 있습니다.



경고

- 시스템을 분해하거나 개조하지 마십시오. 이러한 경우 장치가 손상을 입거나 화재가 발생할 수 있습니다.

전화 관련 주의사항

- 핸즈프리 사용 시 현행 법규를 준수하십시오.
- 운전 중에 모든 전화 관련 사용(전화 걸기, 통화, 전화번호부에서 연락처 검색 등)은 주의를 산만하게 하여 사고의 원인이 될 수 있습니다.



- 사용 중 시스템의 안정성 확보를 위해 시스템, 내비게이션, 전화 등이 재실행될 수 있습니다.

- 화면 전환 시 간헐적으로 이전 화면이 잠시 보일 수 있으나 이는 시스템 사용에 영향을 주지 않습니다.
- 도로 상황이 허용하는 경우에만 시스템 작동 버튼(대시보드 또는 스티어링 휠 버튼)을 조작하고 화면에 표시되는 정보를 읽어주십시오.
- 외부 소리를 들을 수 있는 적절한 레벨로 볼륨을 설정하여 주십시오.

장치 관련 주의 사항 (차량 사양에 따라서)

- 고장이 나거나 분해 관련 모든 작업에 대해서는 지정 정비업소에 문의하십시오.

대시보드의 오디오 표면 유지 보수

- 마른 극세사 천을 사용하여 관리해 주십시오.
- 알코올이나 벤젠을 함유한 제품을 사용하지 마십시오.

블루투스 기능 사용 시 주의 사항

블루투스 기능 사용 시 아래 주의 사항을 준수하지 않을 경우 사용자 및 다른 사람의 안전이 위협할 수 있으며 또한 결과적으로 장치에도 손상을 줄 수 있습니다.



주의

- 교통상황이 허용하는 경우에만 기기를 안전한 장소에 보관하십시오. 급제동 또는 충돌 시 기기가 튕겨 나갈 수 있습니다.



- 핸즈프리 기능은 위험 요소를 줄이기 위해 사용하는 방법일 뿐이며 위험 요소를 완벽하게 제거할 수 없습니다. 항상 관련 현행 법규를 준수하십시오.

- 블루투스 핸즈프리 기능 사용과 관련된 문제는 시스템이 아닌 연결 기기와 관련된 문제일 수도 있습니다.

- 일부 기기의 경우 사용 중 오작동 발생 할 시 다른 A/V 소스 또는 내비게이션 모드로 이동하거나 차량 재시동 후 블루투스 기능을 재이용하십시오.

- 일부 기기의 경우 블루투스 기능 사용 시, 무선 네트워크 성능에 영향을 줄 수 있습니다.

- 블루투스 기능을 지원하는 기기라도 연결 모드가 잠금 상태일 경우 시스템과 연결되지 않습니다. 연결 모드 잠금을 해제한 뒤 연결하십시오.

- 대기 통화는 지원하는 기기에 한해 기능이 지원되며 기기에 따라서 대기 통화가 걸려온 경우 전화 수는 팝업창에 표시되지 않을 수 있습니다.

- 블루투스 오디오 스트리밍 기능은 블루투스 기기가 연결되어야 사용할 수 있습니다. 재생 중 블루투스 기기의 연결을 해제하면 재생이 종료됩니다.

- 연결 기종에 따라 블루투스 오디오 스트리밍 기능을 지원하지 않을 수 있습니다.

- 블루투스 오디오 스트리밍으로 전환 후 연결 기기에서 직접 재생하지 않는 경우 재생 버튼을 한 번 누르면 재생하는 경우도 있으니 블루투스 오디오 스트리밍으로 전환 후 기기에서 음악이 재생되고 있는지 확인 후 사용하십시오.

- 아이폰의 경우 한 곡 이상의 음악 파일이 기기에 저장되어 있어야만 블루투스 오디오 스트리밍 기능을 사용할 수 있습니다.

- 멜론 또는 알송 등의 앱으로 블루투스 오디오 스트리밍 기능을 사용하면 일부 기능이 정상 작동되지 않을 수 있습니다.

블루투스 기능 사용 시 주의 사항

1



- 안전 운행을 위해 주변 도로 안내 표시와 내비게이션 화면을 참고하십시오.
- 기종에 따라 블루투스 일부 기능을 지원하지 않을 수 있습니다.
- 기종에 따라 블루투스 연결이 비정상적일 경우 아래 방법을 참고하십시오.
 - 기기의 블루투스 기능을 OFF/ON 후 재연결
 - 기기의 전원을 OFF/ON 후 재연결
 - 기기의 배터리를 D완전히 탈거/장착 및 재부팅 후 재연결
 - 시스템 재부팅 후 재연결
 - 차량에 등록된 블루투스 기기 삭제 및 재등록 후 연결 시도
- 기종에 따라 핸즈프리 통화 음량 및 음질에 차이가 있을 수 있습니다.
- 기종에 따라 블루투스 기능 사용 중 아이팟 연결 시 블루투스 기능의 오작동 또는 기기 선택을 위한 팝업 창이 나타날 수 있습니다.
- 핸즈프리 기능 사용 시 안전을 위해 번호를 입력하거나 연락처를 검색하기 전에 차량을 안전한 곳에 주차하십시오.

외부 연결(USB, 아이팟 또는 AUX)기기 사용 시 주의사항

외부 연결 기기 사용 시 아래 주의 사항을 준수하지 않을 경우 사용자 및 다른 사람의 안전이 위협할 수 있으며 또한 결과적으로 장치에도 손상을 줄 수 있습니다.



주의

- 교통 상황이 허용하는 경우에만 기기를 조작하십시오.
- 운전 중에 휴대용 기기를 안전한 장소에 보관하십시오. 급제동 또는 충돌 시 기기가 튕겨 나갈 수 있습니다.
- USB, AUX 단자에 금속 물체 등이 유입되지 않도록 주의하십시오. 화재의 위험이 있습니다.



- USB/아이팟 연결 단자에는 Flash Memory Type USB 메모리만을 사용하십시오.
- USB/아이팟 연결 단자에 이물질이 들어갈 경우 장치 손상의 원인이 될 수 있습니다.
- USB 메모리를 무리하게 삽입하거나 빼낼 경우 USB/아이팟 연결 단자 손상의 원인이 될 수 있습니다.
 - 지원 제품: Flash Memory Type USB 메모리 제품(USB 2.0 FULL-SPEED, HIGH-SPEED)
 - 비지원 제품: HDD Type USB 메모리, USB 허브, 메모리 카드리더기, 디지털 카메라, 휴대전화 등
- 멀티 커넥션 유닛은 음악을 재생하는 용도로만 사용하십시오. 다른 용도로 사용하는 경우 장치에 손상을 줄 수 있습니다.
- 일부 지원 불가능한 오디오 포맷의 경우 해당 파일을 재생할 수 없습니다.
- USB 메모리가 파티션이 나누어진 경우는 음악 파일을 재생할 수 없습니다.
- USB 메모리의 파일 시스템은 FAT16, FAT32만을 지원하며 NTFS 파일 시스템은 지원하지 않습니다.
- DRM(디지털 저작권 관리)이 있는 파일은 지원하지 않습니다.

- 휴대용 오디오 기기를 외부 입력에 연결하여 사용할 경우 오디오 시스템에서 노이즈가 발생할 수 있습니다.
- USB 및 외부 기기 연결 시 자동으로 실행되지 않습니다. 실행을 원하는 파일을 직접 선택 및 실행하십시오.
- USB에 파일이 많은 경우, 인식 및 실행이 오래 걸릴 수 있습니다. 오류가 있을 경우 다시 연결하여 사용하십시오.

외부 연결(USB, 아이팟 또는 AUX)기기 사용 시 주의사항

1



- 표준 형식의 음악/동영상/사진 파일이 아닌 경우 해당 기능을 지원하지 않습니다.
- 음악, 동영상 및 사진 파일의 재생 용도가 아닌 용도로 USB 기기를 사용하지 마십시오.
- 암호화된 MP3 플레이어를 연결하였을 경우 인식되지 않습니다.
- 일부 USB 기기의 경우 호환성 문제로 지원되지 않을 수 있습니다.
- 어댑터에 꽂아서 사용하는 USB 메모리 (SD 타입 또는 CF 타입)는 인식되지 않을 수 있습니다. Plug 타입 제품만 사용하십시오.
- USB 기기를 짧은 시간 동안 반복적으로 연결 및 해제할 경우 고장의 원인이 됩니다.
- USB 기기의 종류, 용량 또는 저장 파일의 형식에 따라 시스템이 인식하는 시간에 차이가 발생할 수 있으며 이는 제품의 고장이 아닙니다.
- 일부 MP3 플레이어 등 이동식 디스크로 인식되지 않는 USB 기기를 연결하였을 경우 정상적으로 작동하지 않을 수 있습니다.
- 일부 모바일 기기의 경우 USB를 통한 충전이 지원되지 않을 수 있습니다.
- 규격품(Meta Cover 타입) USB 메모리 외에는 작동을 보증하지 않습니다.

- HDD 타입, CF, SD 메모리는 작동을 보증하지 않습니다.
- 아이팟 재생 시 아이팟 전용 케이블을 사용하십시오. 아이팟 전용 케이블이 아닌 경우에는 작동을 보증하지 않습니다.
- USB 연결 및 연결 해제 시 정전기를 주의하십시오.

일반 사항



홈 화면

A 외기 온도

B 현재 재생 중인 오디오 소스 아이콘 또는 알림이 나타납니다.

C 페이지 인디케이터: 전체 페이지 중에서 현재 화면의 위치를 알려줍니다.

D 시간

E 시스템 연결 상태

F 전화

G 현재 사용 중인 소스의 볼륨을 높입니다.

H 현재 사용 중인 소스의 볼륨을 줄입니다.

J 홈 화면 이동

- 처음 누름: 이전 홈 화면으로 이동
- 두 번째 누름: 첫 번째 홈 화면으로 이동

K 메인 메뉴 화면으로 이동합니다.

L 시스템 ON/OFF

- 길게 누름: 다시 시작 (주의: 시스템 이상 발생 시에만 사용하십시오.)
- 짧게 누름: 라디오/음악 OFF, 화면 OFF, 시스템 OFF

M 현재 페이지 화면

참고: 홈 화면 환경 설정을 변경할 수 있습니다. 자세한 내용은 "위젯 추가 및 관리" 페이지를 참고하십시오. → 18

참고: 차종 또는 차량 사양에 따라서 차량 이미지가 다를 수 있습니다.



메뉴 화면

N 팝업 메뉴를 확인할 수 있습니다. 활성화되어 있지 않은 경우 회색으로 보입니다.

P 차량 사양 또는 메뉴에 따라 이 영역에 다양한 탭 메뉴가 표시됩니다.

Q 이전 화면으로 돌아가기

R 메인 메뉴 화면

컨트롤소개

화면 컨트롤

2



	기능
1	멀티미디어 화면
2	볼륨을 높입니다.
3	볼륨을 줄입니다.
4	홈 화면으로 이동합니다.
5	메인 메뉴 화면으로 이동합니다.
6	길게 누름(약 5초): 시스템 다시 시작(주의: 시스템 이상 발생 시에만 사용하십시오.)

	기능
	짧게 누름:라디오/음악 OFF, 화면 OFF, 시스템 OFF

스티어링 휠 리모컨

(차종 및 차량 사양에 따라서)

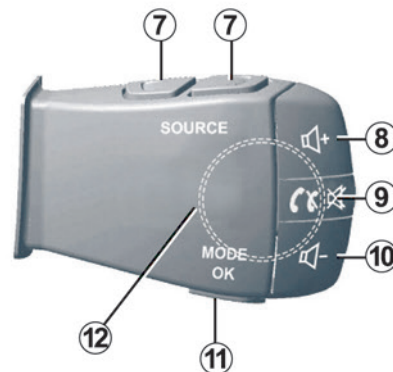
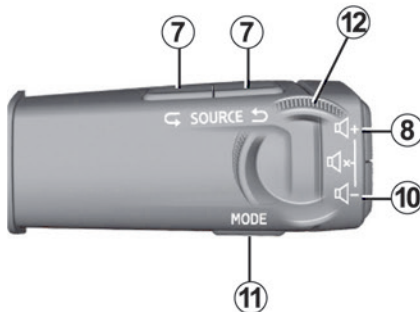

	기능
7	오디오 소스를 선택합니다.
8	현재 사용 중인 소스의 볼륨을 높입니다.
9	통화를 받거나 종료합니다.
9 또는 8 + 10	- 라디오 음소거를 ON/OFF 합니다. - 오디오 트랙을 일시 정지/재생합니다.
10	현재 사용 중인 소스의 볼륨을 줄입니다.

컨트롤소개

	기능
11	<p>짧게 누름 - 작업을 확인합니다.</p> <p>길게 누름 - 메뉴를 탐색할 때 이전 화면 또는 이전 목록으로 돌아가기 - 현재 작업 취소</p>
12	<p>라디오 방송국 목록 또는 오디오 트랙/디렉토리를 찾아봅니다.</p> <p>휴대전화가 멀티미디어 시스템에 연결되어 있는 경우, 전화번호 목록을 찾아봅니다.</p>
우측 7 + 11	<p>버튼 두 개를 동시에 5초 이상 길게 누름 - 시스템 재시작</p>

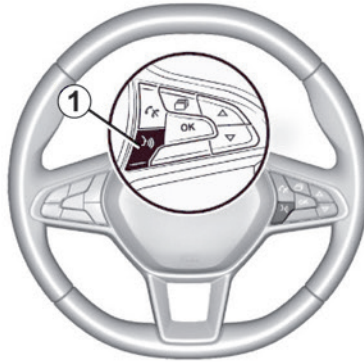

	기능
12	통화를 받거나 종료합니다.
13	계기판 디스플레이 스타일에 따라 나타나는 정보(재생 정보, 내비게이션 정보, 전화 정보 등)를 스크롤합니다.
14	음성 인식 기능을 활성화 또는 비활성화합니다.

작동 원리

2



다기능 정전식 터치스크린 1

메뉴 탐색

터치스크린 1을 통해 시스템의 다양한 기능을 실행할 수 있습니다. 터치스크린 1을 터치하여 메뉴를 열거나 손가락을 좌우로 밀어 화면을 이동하십시오. 경우에 따라서 세로 스크롤 바가 화면에 표시됩니다.



터치스크린 사용 방법

- 한번 터치: 손가락으로 화면 일부를 터치한 다음 화면에서 손가락을 땁니다.
- 길게 누름: 화면의 일부를 1초 이상 터치합니다.



- 팬 (파노라마식 이동): 손가락으로 화면을 터치하고 화면을 가로질러 스와이프(swipe) 합니다.
- 빠르게 스와이프(swipe): 손가락을 한 지점에서 다른 지점으로 빠르게 밀니다. 홈페이지 A에서 홈페이지 B로 전환합니다.
- 드래그 앤 드롭(drag and drop): 객체 이동 시 화면의 일부를 1초 이상 누릅니다.
- 줌 인/줌 아웃: 두 손가락을 화면에 터치한 뒤 손가락을 모으거나 펼쳐서 화면을 축소하거나 확대합니다.

작동 원리



스크롤바

바 2는 페이지에 있는 현재 화면의 위치를 표시합니다. 터치 스크린을 위 또는 아래로 밀어서 목록을 스크롤합니다.

팝업 메뉴

팝업 메뉴 3을 눌러 하위 메뉴(즐거찾기 삭제, 설정 초기화 등)를 확인할 수 있습니다.



홈 화면 소개

홈 화면은 시스템의 기본 화면입니다. 시스템에는 세 개의 홈 화면이 있으며, 개인 설정으로 최대 8개까지 화면 구성이 가능합니다. 손가락을 가로로 밀어 홈 화면을 이동할 수 있습니다.

홈 화면은 내비게이션, 라디오 등과 같은 기능이 연결된 특정한 수의 위젯으로 구성됩니다.

위젯을 누르면 해당 기능 화면으로 바로 이동할 수 있으며, 일부 위젯의 경우 홈 위젯 화면에서 바로 기능을 사용할 수 있습니다(예: 라디오 주파수 변경).

홈 화면에 대한 설명은 1장의 "일반사항"을 참고하십시오. → 11

참고: 홈 화면을 구성하는 위젯을 변경할 수 있습니다. 자세한 내용은 1장의 "위젯 추가, 관리"를 참고하십시오. → 18

참고: 차종 또는 차량 사양에 따라서 차량 이미지가 다를 수 있습니다.



메인 메뉴 소개

홈 화면에서 [메뉴] 버튼을 5를 누르면 메인 메뉴 화면으로 이동할 수 있습니다. 시스템은 다음과 같은 주요 메뉴로 구성됩니다.

- 내비게이션: 모든 위성 안내 기능, 도로 지도 및 교통 정보를 포함합니다.
- 라디오: FM 및 AM 라디오를 재생할 수 있습니다.
- 음악: 오디오 파일을 재생시킬 수 있습니다.
- 전화: 시스템에 하나 이상의 기기를 등록하고 핸즈프리 전화 기능을 사용할 수 있습니다.
- 앱: 사진, 비디오 및 앱 기능을 사용할 수 있습니다.
- 차량 정보: 후방 카메라, ECO 드라이브 등과 같은 기능을 사용할 수 있습니다.

작동 원리

- 설정: 디스플레이, 언어 등 시스템의 다양한 설정을 할 수 있습니다.
- 제한 및 공지: 주행 중 몇 가지 차량 기능에 대한 알람이 나타납니다.



주의

안전을 위하여 차량이 정차된 상태에서 본 작업을 수행하십시오.



청소

멀티미디어 시스템에 눈부심 방지 스크린이 장착되어 있습니다.

청소 시 너무 강한 힘을 가하지 말고, 극세사 천만 사용하십시오.

알코올 성분이 포함된 세척제 및 액체를 사용하지 마십시오.

참고: 차종 또는 차량 사양에 따라서 차량 이미지 및 시스템 패널이 다를 수 있습니다.

시스템 켜기, 끄기



시스템 켜기

엔진 시동을 켜면 시스템이 자동으로 켜지거나 멀티미디어 화면의 버튼 **1**을 눌러 시스템을 켤 수 있습니다.

참고: 차종 및 차량 사양에 따라서 차량 이미지 및 시스템 패널이 다를 수 있습니다.



시스템 끄기

시스템이 켜진 상태에서, 멀티미디어 화면의 버튼 **1**을 눌러 다음과 같은 기능을 선택할 수 있습니다.

- 라디오/음악 OFF
- 화면 OFF
- 시스템 OFF

엔진 시동이 꺼지면 시스템이 자동으로 꺼집니다. 엔진 시동이 켜진 상태에서 버튼 **1**을 길게 누르면 시스템이 다시 시작됩니다. (주의: 시스템 이상 발생 시에만 사용하십시오.)

참고: 차종 및 차량 사양에 따라서 차량 이미지 및 시스템 패널이 다를 수 있습니다.



시계, 온도, 날짜 화면

시스템이 대기 상태가 되면 멀티미디어 화면에 표시됩니다.

참고: 차종 및 차량 사양에 따라서 차량 이미지 및 시스템 패널이 다를 수 있습니다.

위젯 추가, 관리

2

1

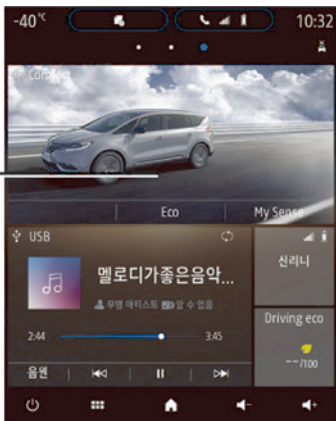

홈 화면은 시스템의 기본 화면입니다. 시스템에는 세 개의 홈 화면이 있으며, 내비게이션, 라디오 등과 같은 기능으로 연결해 주는 많은 위젯을 포함할 수 있는 맞춤 설정형입니다.

위젯을 추가하여 홈 화면 설정을 변경할 수 있습니다.

홈 화면 위젯을 눌러 해당 기능 화면으로 바로 이동하거나, 특정한 경우 메인 화면 중 하나에서 기능을 바로 사용할 수 있습니다(예: 라디오 주파수 변경).

참고: 차종 또는 차량 사양에 따라서 차량 이미지가 다를 수 있습니다.

홈 화면 맞춤 설정

위젯을 추가하여 홈 화면을 맞춤 설정할 수 있습니다.

홈 화면 1을 길게 눌러 위젯 설정 화면으로 이동합니다.



위젯 설정은 프로필에 연결되어 있습니다. 프로필이 변경되면 위젯 설정도 함께 변경됩니다.



주의
안전을 위하여 차량이 정차된 상태에서 본 작업을 수행하십시오.

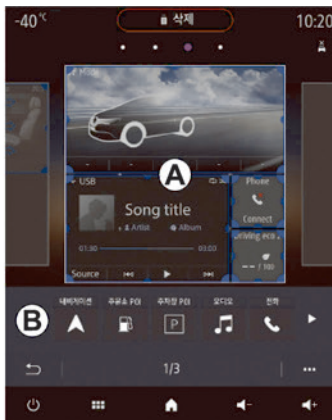

위젯 추가

위젯을 추가하려는 페이지 **A**를 선택합니다.

영역 **B**에서 원하는 위젯을 선택합니다. 위젯이 선택되면 위젯 테두리가 파란색으로 표시됩니다.

영역 **B**에서 위젯을 드래그하여 페이지 **A**의 원하는 위치로 이동시킵니다.

또는 페이지 **A**의 원하는 위치를 터치하는 것만으로도 위젯을 이동시킬 수 있습니다.

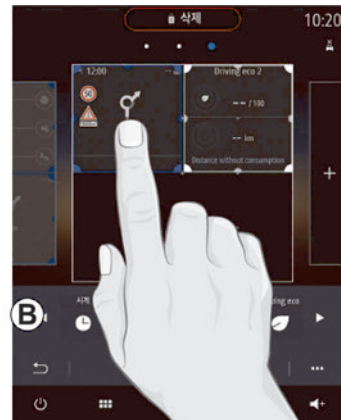

위젯 사이즈

위젯 사이즈를 조절할 수 있습니다. 일부 앱은 한 가지 사이즈만 있습니다. 홈 화면에 표시되는 위젯의 수는 설정에 따라 달라질 수 있습니다.

영역 **B**에서 위젯을 선택한 다음 위젯의 모서리를 줌 인/줌 아웃 하여 원하는 사이즈로 조절합니다.

사이즈가 한도에 도달하면 위젯 테두리가 빨간색으로 표시됩니다.

참고: 일부 위젯은 사이즈에 따라 한 번만 사용할 수 있습니다. 제공된 특정 기능을 위한 위젯은 한 페이지에서 한 번만 사용할 수 있습니다.

연락처 위젯

위젯 추가, 관리

휴대전화가 멀티미디어 시스템에 연결되어 있는 경우, 멀티미디어 시스템에서 휴대전화의 연락처 목록으로 안내합니다.

휴대전화의 연락처 목록에서 One Touch로 지정하려는 연락처를 선택합니다.

참고: 연락처 위젯과 관련된 데이터는 휴대전화 가 멀티미디어 시스템에 연결 되어 있지 않아도 멀티미디어 시스템에 저장됩니다. **이 데이터는 기밀 정보로 간주되지 않습니다.**

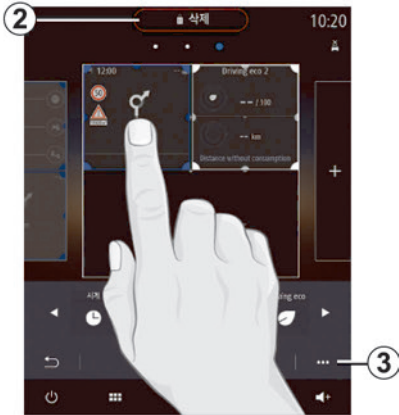

위젯 삭제

삭제하려는 위젯을 선택한 다음 [삭제] 버튼 2로 드래그하거나 위젯을 영역 B로 밀니다.

참고: 화면을 터치하고 위젯을 선택한 다음 [삭제] 버튼 2를 눌러 위젯을 삭제할 수도 있습니다.

참고: 삭제가 적용되었는지 확인할 수 있도록 선택한 위젯의 색상이 바뀝니다.



또는 팝업 메뉴 3을 눌러 모든 홈 화면의 전체 뷰가 나타나도록 합니다.

위젯을 선택한 다음 [삭제] 버튼 4를 누릅니다.

모든 위젯을 삭제하려면, [전체 선택] 버튼 5를 누르고 [삭제] 버튼 4를 누릅니다.

홈 화면 삭제

홈 화면을 삭제하려면 해당 화면의 모든 위젯을 삭제해야 합니다.

팝업 메뉴

팝업 메뉴 3을 눌러 다음 항목을 실행할 수 있습니다.

- 홈 화면에서 하나 이상의 위젯을 삭제합니다.
- 홈 화면 기본 설정을 복원합니다.



주의

안전을 위하여 차량이 정차된 상태에서 본 작업을 수행하십시오.

음성 인식

소개

(차종 또는 차량 사양에 따라서)

멀티미디어 시스템에는 멀티미디어 시스템과 휴대전화의 일부 기능에 대한 음성 컨트롤이 가

능한  음성 인식 기능이 포함되어 있습니다. 이 시스템을 이용하여 스티어링 휠을 손으로 잡은 상태에서 멀티미디어 시스템이나 전화를 이용할 수 있습니다.

음성 인식 기능은 음성이나 명령을 저장하지 않으며, 사용자와 대화하고 질문에 답할 수 있는 음성 어시스턴스 기능이 포함되어 있지 않습니다.

예:

- 서울 날씨는 어때?
- 오늘 아침 교통 상황은 어때?

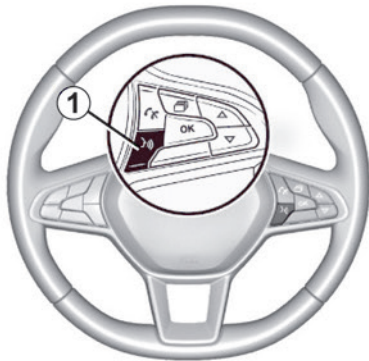

음성 컨트롤

음성 컨트롤을 사용하여 전화번호부의 연락처로 전화를 걸거나 목적지를 입력하고, 화면을 터치하지 않고도 라디오 채널을 변경할 수 있습니다.

스티어링 휠의 음성 인식 버튼 **1**을 누른 다음 시스템과 화면에서 제공하는 시청각적 지침을 따르십시오.

활성화

음성 인식 기능을 활성화하려면 스티어링 휠에서 음성 인식 버튼을 누릅니다.

비활성화

음성 인식 기능을 비활성화하려면 스티어링 휠에서 음성 인식 버튼을 길게 누르거나 신호음이 들린 후에 "종료"라고 말합니다.



음성 인식 기능을 사용할 때 버튼 **1**을 누르거나 음성 명령을 통해 기능을 중지시킬 수 있습니다. 신호음이 들린 이후 명령어를 말하십시오.



주의
내비게이션에 대한 주의 사항
내비게이션 시스템을 사용하는 것은 어떠한 경우에도 차량 주행 시 운전자의 책임 또는 주의를 대신 해주지 않습니다.

멀티미디어 시스템 음성 인식 사용

주요 음성 명령

- 메인 화면: 메인 음성 인식 화면으로 돌아갑니다.
- 뒤로가기: 음성 인식 기능 내에서 이전 화면으로 이동합니다.
- 종료: 음성 인식 기능을 종료합니다.
- 도움말: 각 시스템 화면뿐만 아니라 가능한 기능에 대한 음성 정보를 제공합니다.
- 다음 페이지/이전 페이지/시작 페이지/마지막 페이지: 음성 인식 목록 안에서 탐색할 수 있도록 해줍니다.

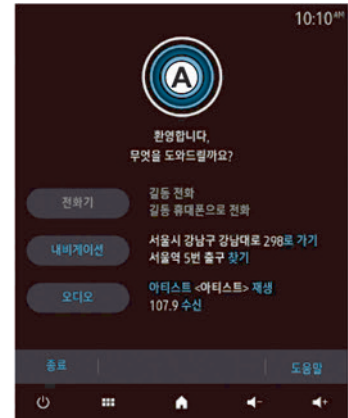

음성 인식 메뉴

메인 음성 컨트롤 메뉴에서 음성 명령을 사용하여 다음 기능을 사용할 수 있습니다.

- 전화
- 내비게이션
- 오디오

음성 인식



화면에서 파란색으로 표시된 기능은 멀티미디어 시스템이 유효한 명령으로 이해한 것입니다.

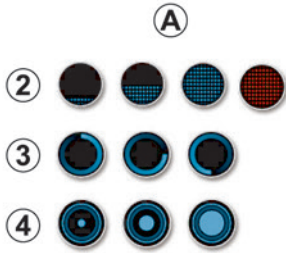

음성 인식 표시기 A

음성 인식 표시기 **A**는 음성 인식 상태에 따라 서로 다른 색상과 모양으로 표시됩니다.

- 아이콘 **2**: 멀티미디어 시스템이 음성 명령을 인식하고 있음을 알려주며, 표시기의 색상 **A**는 음성 인식을 최적화합니다.
- 일부 파란색 마커: 평균적인 음성 인식
- 절반 파란색 마커: 양호한 상태
- 완전 파란색 마커: 최적의 음성 인식
- 빨간색 마커: 사용자의 목소리가 너무 커서 시스템이 음성 명령을 해석하기 어려운 상태입니다.

- 아이콘 **3**: 멀티미디어 시스템이 음성 명령을 분석하고 있음을 알려줍니다.
- 아이콘 **4**: 멀티미디어 시스템이 반응 중임을 나타냅니다.



기능이 회색으로 표시되는 경우, 이는 기능을 이용할 수 없거나 연결되어있지 않음을 나타냅니다.

멀티미디어 시스템에 휴대전화 등을 연결하십시오.



크고 분명하게 말씀하십시오. 음성 인식 표시기를 이용하여 음성 인식을 최적화하십시오.



음성 인식으로 내비게이션 사용하기

멀티미디어 시스템에 포함된 음성 인식 버튼을 사용하여 목적지를 입력하는 몇 가지 방법이 있습니다.

목적지



음성 인식 버튼을 눌러 메인 메뉴를 표시합니다.

신호음이 들리면 전체 주소(도시, 거리 이름, 번호)를 말한 다음 "가기"라고 말합니다.

시스템에서 인식한 주소를 표시하면, 목적지를 확인하여 길안내를 시작할 수 있습니다.

목적지 로그

음성 명령을 사용하여 입력했던 주소를 다시 불러올 수 있습니다.



음성 인식 버튼을 눌러 메인 메뉴를 표시합니다.

두 번째 신호음이 들리면, "최근 목적지"라고 말한 다음 목적지를 선택합니다.

시스템에서 인식한 주소를 표시하면, 목적지를 확인하여 길안내를 시작할 수 있습니다.

참고: 음성 인식 기능을 사용할 때는 항상 신호음을 들은 이후 음성으로 명령하십시오.

집

음성 명령을 사용하여 집 주소를 불러올 수 있습니다.



음성 인식 버튼을 눌러 메인 메뉴를 표시합니다.

음성 인식

신호음이 들리면 "집으로 가기"라고 말하십시오.

시스템에서 이전에 기록된 집 주소를 표시하고 길안내를 시작합니다.

직장

음성 명령을 사용하여 직장 주소를 불러올 수 있습니다.

 음성 인식 버튼을 눌러 메인 메뉴를 표시합니다.

신호음이 들리면 "회사로 가기"라고 말하십시오.

시스템에서 이전에 기록된 직장 주소를 표시하고 길안내를 시작합니다.

참고: "집으로 가기" 또는 "회사로 가기" 음성 기능을 사용하려면 먼저 주소를 저장해야만 합니다.

주소가 등록되지 않은 경우 시스템에서 주소를 입력하라고 알려줍니다.

집 주소 및 직장 주소 저장에 대한 자세한 내용은 "내비게이션 설정"을 참고하십시오.

즐거찾기

음성 명령을 사용하여 즐겨찾기에 저장된 주소를 불러올 수 있습니다.

 음성 인식 버튼을 눌러 메인 메뉴를 표시합니다.

신호음이 들리면 "즐거찾기"라고 말한 다음 목적지를 선택하십시오.

시스템에서 인식한 주소를 표시하면, 목적지를 확인하여 길안내를 시작할 수 있습니다.

관심 지점(POI)

음성 명령을 사용하여 관심 지점을 검색하십시오.

신호음이 들리면 "서울역 5번 출구 찾기" 또는 "코엑스 찾기"라고 말하십시오.

내비게이션 시스템에서는 다른 카테고리에는 여러 개의 관심 지점(POI)을 제안합니다.

관심 지점을 검색하려면 "카테고리별 명칭"이라고 말씀하십시오. 멀티미디어 시스템에서 관심 지점 카테고리 목록을 표시합니다. 다음 카테고리 중 하나를 선택합니다.

관심 지점을 사용하는 것에 대한 자세한 내용은 "목적지 입력"에 대한 단원을 참조하십시오.

멀티모달리티

시스템 멀티모달리티가 적용되어 멀티미디어 음성 인식 화면에서 터치로도 기능 사용이 가능합니다.

음성 인식으로 즐겨찾기 사용하기

음성 인식을 사용하여 저장된 주소를 바로 불러올 수 있습니다.

 음성 인식 버튼을 눌러 메인 메뉴를 표시합니다.

신호음이 들리면 "나의 즐겨찾기 표시"라고 말하십시오. 시스템이 저장된 즐겨찾기를 표시합니다.

음성 인식으로 라디오 조절

멀티미디어 시스템에 포함된 음성 인식 기능을 사용하여 음악과 라디오를 활성화할 수 있고, 주파수 대역을 변경할 수 있습니다.

 음성 인식 버튼을 눌러 메인 음성 컨트롤 메뉴를 표시합니다.

신호음이 들리면 다음과 같이 말하십시오.

- "FM 라디오 주파수 수신"
- 원하는 주파수를 먼저 말한 다음 "수신"을 말하십시오. 예를 들어, "91.8 라디오"의 경우 "91 점 8 수신"이라고 말하십시오.

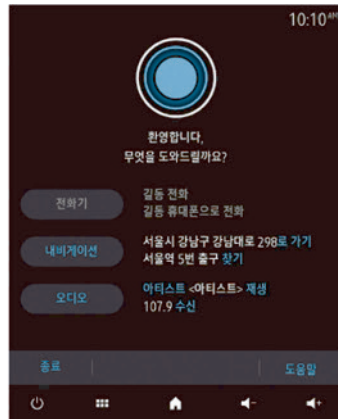

음성 인식으로 음악 조절

음성 인식 기능을 사용하여 음악(오디오 트랙, 재생 목록 등)을 재생할 수 있습니다. 재생 가능한 보조 오디오 소스는 다음과 같습니다.

- USB(USB 포트)
- AUX(잭 소켓)

음성 인식

 음성 인식 버튼을 눌러 메인 메뉴를 표시합니다.

신호음이 들리면 다음 중 하나를 말하십시오.

- "아티스트-[아티스트 이름]-재생"
- "곡-[곡 이름]-재생"
- "[장르]-장르 재생"
- "재생 목록" 그리고 재생 목록 이름

선택한 소스에 따라 이용 가능한 기능은 다음과 같습니다.

- 다음/이전 트랙 재생
- 모든 제목 재생/음악 목록 표시

오디오 소스 변경

메인 메뉴에서 오디오 소스를 변경할 수 있습니다.

 음성 인식 버튼을 눌러 메인 메뉴를 표시합니다.

신호음이 들리면 "재생"이라고 말한 다음 소스 이름을 말하십시오.

- USB 재생
- FM 재생
- 블루투스 재생

음성 인식으로 전화 사용하기

멀티미디어 시스템에 포함된 음성 컨트롤을 사용하여 특정 번호 또는 연락처로 전화를 걸 수 있습니다.

 음성 인식 버튼을 눌러 메인 메뉴를 표시합니다.

신호음이 들리면 다음 중 하나를 말하십시오.

- 전화하려는 연락처의 이름 그리고 "전화"
- 전화하려는 전화번호 그리고 "전화 걸기"

참고: 번호를 부를 때는 숫자를 한 번에 한 개 또는 한 번에 두 개씩 불러주는 것이 좋습니다.

시스템에서 번호를 표시하면 "전화 걸기"라고 말하여 해당 번호로 전화를 하거나 "정정", "돌아가기"라고 말하여 다른 번호를 불러 줍니다.



음성 인식 기능을 사용하여 통화 기록을 보거나 SMS를 읽을 수 있습니다.

 음성 인식 버튼을 눌러 메인 메뉴를 표시합니다.

신호음이 들리면 다음 중 하나를 말하십시오.

- "이전 통화 목록" 또는 "최근 통화"
- "문자메시지" 또는 "문자 읽기"

참고: 주행 중 수신된 SMS만 읽을 수 있습니다.

참고: 문자를 읽은 후 "답장"이라고 말하면 휴대전화에서 "문자를 쓸 수 없습니다."라고 문자를 자동으로 발송합니다.

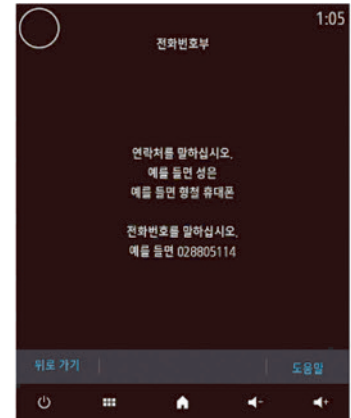

음성 인식 도움말

음성 인식 기능 사용에 대한 자세한 내용을 원할 경우 해당 기능에 대한 도움말을 볼 수 있습니다.

- 음성 컨트롤 버튼을 누르고 "도움말"을 음성으로 명령합니다. 시스템 화면에 많은 도움말 목록이 나타납니다.
- 필요한 도움말을 선택합니다.

도움말 기능은 언제든지 이용할 수 있습니다.

멀티미디어시스템으로 음성 인식 사용

멀티미디어 시스템으로 전화의 음성 인식을 사용하려면

음성 인식

2

- 휴대전화와 멀티미디어 시스템을 연결해야 합니다. 자세한 내용은 "전화 연결 및 연결 해제"를 참고하십시오.

- 휴대전화에 멀티미디어 시스템과 호환되는 음성 인식 기능이 있어야 합니다.

참고: 휴대전화의 음성 인식이 멀티미디어 시스템과 연결되면, 아이콘 5가 블루투스 장치 목록에 나타납니다.

자세한 내용은 "전화 연결 및 연결 해제"를 참고하십시오. → 52



참고: 멀티미디어 시스템으로 휴대전화의 음성 인식을 사용하려면 네트워크 연결 영역 내에 위치하고 있는지 확인해야 합니다.

멀티미디어 시스템으로 전화의 음성 인식 기능을 활성화하려면, 전화의 음성 인식 버튼을 길게 누르십시오.

멀티미디어 화면에서 휴대전화의 음성 인식 기능 메인 메뉴를 화면 B에 표시합니다.

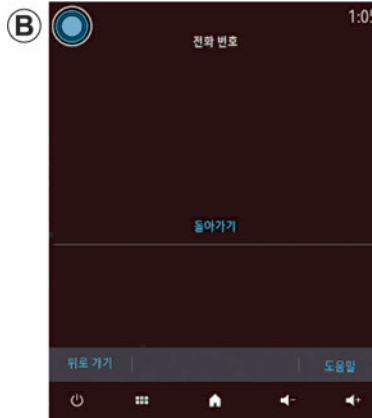

멀티미디어 시스템으로 전화의 음성 인식 기능을 다시 활성화하려면, 전화의 음성 인식 버튼 또는 화면 B를 짧게 누르십시오.

멀티미디어 시스템에서 휴대전화의 음성 인식 기능을 비활성화하려면, 전화의 음성 인식 버튼을 길게 누르십시오.

메인 화면에서 휴대전화의 일부 기능을 위해 음성 인식 기능을 사용할 수 있습니다.

음성 인식 기능은 다음의 경우 사용이 중지됩니다.

- 차량을 후진하는 경우
- 통화 중인 경우

참고: 몇 초 간의 작동이 정지된 이후 음성 인식 기능이 자동으로 비활성화됩니다.



멀티미디어 시스템으로 휴대전화의 음성 인식 기능을 사용할 경우, 작동에 필요한 셀룰러 데이터의 전송으로 인해 추가 비용이 발생할 수 있습니다.

One Shot 기능 사용

One Shot 기능을 사용하여 메뉴를 하나씩 선택하지 않고도 더 정확하고 빠르게 음성 인식 기능을 사용할 수 있습니다.

전화 기능을 사용하려면 다음 명령어를 말하십시오.

- "홍길동에게 전화"
- "회사로 전화"

내비게이션 기능을 사용하려면 다음 명령어를 말하십시오.

- "코엑스 찾기"
- "집으로 가기"

멀티미디어 기능을 사용하려면 다음 명령어를 말하십시오.

- "FM 107.7 수신"
- "블루투스 재생"

이 기능을 사용하려면  음성 인식 버튼을 길게 눌러 신호음이 들린 후 명령을 말합니다.



지도화면

지도화면

1 통합 검색 화면으로 이동합니다. 자세한 내용은 "통합 검색" 페이지를 참고하십시오. ➔ **33**

2 GPS 수신 상태를 확인할 수 있습니다. GPS 수신 상태가 불량하거나 수신되지 않을 때에만 나타납니다.

3 경로상의 주유소 정보를 표시합니다. [환경설정]-[지도 설정]-[유종 선택]에 설정된 유종에 대해서만 제공되며, 통신 연결 시에만 표시됩니다.

4 전체 경로 구간에 대한 운행 정보를 보여줍니다. 전체 경로 구간 중 현재 위치한 지점이 표시되며, 지나온 경로는 회색으로, 앞으로의 경로에는 교통의 원활한 정도에 따라 지정된 색으로 표시됩니다.

5 지도 화면 위에 현 위치를 표시합니다.

6 주행 중 차선 정보가 나타납니다.

7 내비 볼륨 조절을 할 수 있습니다. 선택 시 내비 볼륨 조절을 위한 바가 나타납니다. 자세한 내용은 "내비 볼륨 설정" 페이지를 참고하십시오. ➔ **32**

8 지도 모드/경로 옵션을 변경하거나 경로 요약 보기, 경로 취소할 수 있습니다. 자세한 내용은 "주행화면 옵션" 페이지를 참고하십시오. ➔ **29**

9 경로 설정 시, 현 위치 정보, 현재 위치의 도로 이름, 목적지 정보가 주기적으로 전환되어 나타납니다. 경로 미설정 시에는 현 위치 정보만 표시됩니다.

10 경로 설정 시, 목적지 도착 예정 시간이 나타납니다. 터치 하면 예상 소요 시간 정보로 바뀌

며, 다시 터치하면 도착 예정 시간 정보로 돌아옵니다.

11 경로 설정 시, 목적지까지 남은 거리가 표시됩니다. 경로 미설정 시에는 표시되지 않습니다.

12 내비게이션 메인 메뉴 화면으로 이동합니다.

13 실시간 교통정보를 반영하여 경로를 재탐색합니다.

14 지도를 0~12단계까지 확대/축소할 수 있습니다. [+] 또는 [-] 버튼을 누르면 1단계씩 조정되며, 중앙에는 현재 단계가 숫자로 나타납니다.

15 차량의 현재 주행속도가 Km/h로 나타납니다.

16 안전운전 정보의 유형과 잔여 거리가 표시됩니다. 평상시에는 나타나지 않고 속도 제한 구간 및 경고 상황 시에만 나타납니다.

17 다음 교차로 지점에서의 이동 방향, 거리 및 방면 명칭, 그리고 그 다음 안내 방향과 거리를 표시합니다. 자세한 내용은 "주행차선 및 방면 정보" 페이지를 참고하십시오. ➔ **28**

주행차선 및 방면 정보



방면 정보

1 교차로 지점의 이동 방향 및 거리, 방면 명칭을 표시합니다.

2 1번 지점 이후의 안내 방향과 거리를 표시합니다. 선택 시 그 다음 안내 방향과 거리가 오른쪽 상단에 리스트로 나타납니다.

주행 차선 정보

3 표시된 차선 정보에 해당하는 위치와의 거리를 나타냅니다.

4 주행 차선 정보를 표시합니다. 전체 차선 및 각 차선의 회전 가능 방향이 표시되며, 운전자가 이용해야 하는 차로가 활성화되어 나타납니다.

주행화면 옵션



주행화면 옵션

주행화면에서 팝업 메뉴를 누르면 다음 항목을 설정할 수 있습니다.

- 지도 모드
- 다른 경로
- 경로 요약
- 경로 취소

참고: 경로가 설정되지 않은 경우 [지도 모드]만 나타납니다.

지도 모드

1주행화면 옵션에서 지도 모드를 변경할 수 있습니다. 지도 모드 선택 시 주행화면 옵션이 닫히며 선택한 지도 모드로 지도 화면이 변경됩니다. 다음 중 하나의 모드를 선택할 수 있습니다.

- 3D
- 주행 방향

- 정북 방향



3D

높은 하늘에서 바라보는 것 같이 설정한 화면입니다. 실제 건물의 모습과 위치가 3D로 구현되어 있습니다.



주행 방향

차량이 향하는 방향을 화면의 위쪽으로 설정한 화면입니다. 차량이 이동하면 지도 방향도 따라서 변경됩니다.

주행화면 옵션

3



경북 방향

실제 북쪽을 화면의 위쪽으로 향하도록 고정된 상태의 화면입니다.



주의

안전을 위하여 차량이 정차된 상태에서 본 작업을 수행하십시오.

다른 경로

2 다른 타입의 경로로 경로를 변경할 수 있습니다. 경로 선택 시 주행화면 옵션이 닫히며 선택한 경로로 길 안내가 시작됩니다. 다음 중 하나의 경로 타입을 선택할 수 있습니다.

- 최적길
- 최소 시간

30 - 내비게이션

- 무료도로
- 최단 거리
- 고속도로 우선
- 초보자 경로

경로 취소

3 선택 시, 길 안내 되고 있는 경로가 취소되고 지도 화면으로 돌아갑니다.

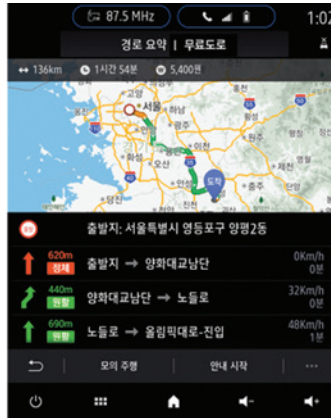

경로 요약

4 경로 요약 화면으로 이동합니다. 현재 길안내 되고 있는 경로를 구간별로 리스트로 보여줍니다. 원하는 구간을 선택하면 해당 구간이 지도상에 확대되어 보여집니다.

지도 이동



지도 이동

지도를 터치하여 원하는 위치로 지도를 이동합니다. 지도를 이동하게 되면 지도 위에 이동 가이드가 나타나고 이 때 사용할 수 있는 기능 버튼이 나타납니다.

- 1+ 포인트로 화면 중앙 지점을 표시합니다.
- 2+포인트에 해당하는 지점을 즐겨찾기에 추가합니다.
- 3+포인트에 해당하는 지점을 목적지로 설정합니다.
- 4+포인트에 해당하는 지점을 경유로 설정합니다.
- 5 지도 화면으로 이동합니다.
- 6 현 위치 시점으로 돌아갑니다.
- 7 지도를 1단계 축소합니다.

8 지도를 1단계 확대합니다.

i 내비게이션 시스템을 사용하는 것은 어떠한 경우에도 차량 주행 시 운전자의 책임 또는 주의를 대신해 주지 않습니다.

내비 볼륨 설정



내비 볼륨 설정

지도에서 버튼 1을 누르면 내비 볼륨 설정을 위한 팝업 바가 나타납니다. 조절 바를 움직여 안내 및 과속 알림 음량을 조절할 수 있습니다(차량 사양에 따라 과속 알림 음량을 조절할 수 없습니다). 5~40 단계까지 조절할 수 있으며, 안내 음성을 음소거 하거나 음소거 해제 할 수 있습니다.

내비 볼륨 설정은 차량의 오디오 소스와 별개로 설정되며, 일정 시간 미작동 시 팝업창은 자동으로 닫힙니다.

참고: 내비 음소거 시 안전운전 경고음 안내가 ON일 경우 내비 볼륨이 음소거 상태와 무관하게 경고음은 항상 ON 상태로 유지됩니다. 내비 안내 음소거 ON 상태일 경우 지도에서 버튼 1은 표시되지 않습니다.

내비 음소거 시의 안전운전 경고음 안내 설정에 대한 내용은 "환경설정" 페이지를 참고하십시오. → 36



주의

안전을 위하여 차량이 정차된 상태에서 본 작업을 수행하십시오.

통합검색

통합검색

화면 상단의 검색창을 누르면 통합검색 화면으로 전환됩니다. 목적지의 상호나 명칭, 주소 또는 전화번호를 이용하여 통합적으로 목적지를 검색할 수 있습니다. 검색어를 입력할 수 있도록 키보드가 나타납니다.



검색어를 입력하기 전에는 최근 검색/최근 목적지/즐거찾기 탭이 나타납니다. 최근 목적지/즐거찾기에 대한 자세한 내용은 "내비메뉴" 페이지를 참고하십시오. ➔ 36

1 최근 검색 탭입니다. 선택 시 화면의 리스트에 최근 검색어가 나타납니다.

2 키보드 언어를 변경할 수 있습니다.

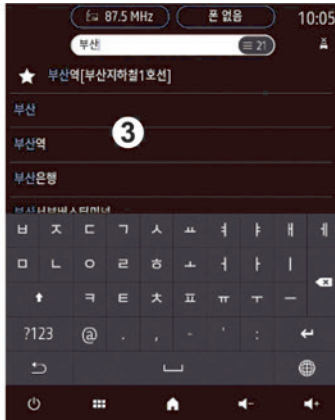

3 검색어를 입력하면 화면의 리스트에 자동완성 리스트가 나타나 검색어를 빠르게 선택할 수 있습니다.



주의

안전을 위하여 차량이 정차된 상태에서 본 작업을 수행하십시오.

경로 탐색

경로 탐색

통합검색을 사용하거나 지도 화면의 + 포인터를 이동시켜 목적지를 선택하면 목적지로 경로 탐색할 수 있습니다.

또한 [내비메뉴] 내 다른 검색 방법을 통해서도 목적지를 설정, 경로를 탐색할 수 있습니다. 자세한 내용은 "내비 메뉴" 페이지를 참고하십시오. ➔ 36



주의

안전을 위하여 차량이 정차된 상태에서 본 작업을 수행하십시오.



1 네트워크 연결 상태일 경우 세 가지 경로에 대한 경로 탐색 결과를 보여 줍니다. 이 세 개의 경

로는 3의 지도 화면에 나타나며, 선택된 경로는 3의 지도 화면에서 교통정보까지 (원활-녹색, 서행-노랑색, 정체-빨간색) 표시되어 나타납니다. 각 경로에는 총 주행 거리 및 예상소요시간, 요금이 계산되어 나타납니다. 네트워크가 연결되지 않았을 경우 최적길만 나타납니다.

2 경로상의 주요 도로 두 가지를 주행 순서대로 표시합니다.

3 세 가지의 경로를 지도상에 보여줍니다. 지도는 확대/축소, 이동이 가능합니다.

4 목적지를 나타냅니다.

5 경로 요약을 보거나 모의 주행을 실행할 수 있습니다. 모의 주행의 자세한 내용은 이어지는 "모의 주행" 페이지를 참고하십시오.

6 지도 화면으로 이동하여 경로 안내를 시작합니다. 해당 버튼을 누르지 않아도 10초가 지나면 자동으로 주행이 시작됩니다.

7 경유지 설정화면으로 이동하여, 경유지를 추가, 변경할 수 있습니다. 자세한 내용은 이어지는 "경유지 설정" 페이지를 참고하십시오.

8 다른 경로를 선택할 수 있는 화면으로 이동합니다. 최적길(기본 선택), 최소 시간, 무료도로, 최단 거리, 고속도로 우선, 초보자 경로 중에서 선택 가능합니다.

9 경로 전체가 한 화면에 보이는 상태로 지도 축척을 원복합니다.

10 출발지를 나타냅니다.

경유지 설정

경유지를 최대 세 개까지 추가할 수 있습니다.



1 출발지를 설정합니다.

2 경유지를 삭제합니다.

3 경유지를 설정합니다. 통합검색, 최근 목적지, 즐겨찾기, 주변 검색, 주소 검색, 업종 검색, 지도 검색으로 장소를 검색하여 경유지를 추가할 수 있습니다.

4 목적지를 설정합니다.

5 지도상에 출발지, 경유지, 목적지의 위치를 보여줍니다.

경로 탐색

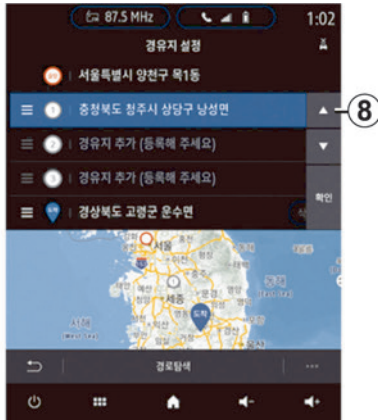

6 경로를 탐색하여 경로 탐색 결과 화면으로 이동합니다.

7 이 부분을 드래그하여 경유지와 목적지의 순서를 변경할 수 있습니다. 장소가 입력된 항목에만 활성화됩니다.

8 순서를 변경하고자 하는 경유지, 목적지 항목 왼쪽의 원형 아이콘을 터치하면 순서 변경 모드가 됩니다. 위/아래 화살표로 순서를 이동할 수 있습니다. 확인 버튼을 누르면 완료됩니다.

모의 주행

선택한 경로로 모의 주행을 할 수 있습니다. 지도 이동은 불가능합니다.



1 7의 주행의 지도 화면입니다. 실제 주행 시의 지도 화면과 동일하게 나타납니다. 터치하면 모의 주행 컨트롤을 활성화할 수 있습니다.

2 모의 주행 배속을 설정할 수 있습니다. 1, 2, 4 배속으로 설정할 수 있습니다.

3 출발지에서 목적지까지의 진행률을 보여주며, 드래그하여 변경할 수 있습니다.

4 모의 주행을 시작 또는 일시 정지할 수 있습니다.



5 다음 교차로 지점으로 이동합니다.

6 이전 교차로 지점으로 이동합니다.

7 지도 모드를 변경할 수 있는 팝업을 제공합니다.

8 지도를 터치하기 이전 상태의 모의 주행 화면으로 돌아옵니다.

9 지도를 확대/축소합니다.

내비메뉴

내비메뉴

내비게이션에서 제공하는 메뉴를 사용할 수 있습니다. 다음과 같은 메뉴가 있습니다.

- 집으로
- 회사로
- 최근 목적지
- 즐겨찾기
- 주변 검색
- 업종 검색
- 주소 검색
- 미세먼저 정보(홈 메뉴 위젯을 통해 확인 가능)
- 환경설정
- 목적지 불러오기



1 주행 중인 지도 화면이 보여집니다. 터치하면 내비 메뉴를 닫고 주행화면으로 돌아갑니다.

2 집으로 가는 경로를 탐색하여 경로 탐색 화면으로 이동합니다.

3 회사로 가는 경로를 탐색하여 경로 탐색 화면으로 이동합니다.

4 지도 화면으로 돌아갑니다.

5 집으로, 회사로 포함 8개의 내비 메뉴 목록이 나타납니다.

6 모바일 T map과 연동되었을 경우 목적지 불러오기 버튼이 표시됩니다. 모바일 T map에서 전송한 목적지를 불러옵니다.

맵 인 클러스터 (Map in cluster)

(차종 또는 차량 사양에 따라서)

계기판 스타일이 My Sense 또는 Comfort 모드일 때 계기판 화면 중앙에 현재 주행 중인 위치 기준으로 지도가 표시됩니다.

계기판 스타일이 Sport, Eco 모드일 때 계기판 화면 좌측에 지도가 표시됩니다.

교차로 지점의 이동 방향 및 거리, 다음 도로명을 표시합니다.

자세한 계기판 설정은 "MULTI-SENSE" 페이지를 참고하십시오. → 108



최근 목적지

사용자가 경로 탐색한 최근 목적지를 리스트로 제공하고, 선택하여 경로 탐색을 시작할 수 있게 합니다.



1 최근 목적지 맵입니다. 선택 시 화면의 리스트에 최근 목적지가 나타납니다.

2 최근 목적지 리스트입니다. 선택 시 경로 탐색 결과 화면으로 이동합니다.

3 상세 버튼을 누르면 해당 리스트 항목에 대한 상세 정보 화면으로 이동합니다.

4 최근 목적지 리스트를 최신순 또는 빈도순으로 정렬 변경할 수 있습니다.

5 최근 목적지 편집 모드로 전환됩니다. 최근 목적지를 일부 또는 전체 삭제하거나 명칭을 변경할 수 있습니다.



즐거찾기

사용자가 즐겨찾기로 설정한 장소를 리스트로 제공하고, 선택하여 경로 탐색을 시작할 수 있게 합니다.

내비메뉴



1 즐겨찾기 탭입니다. 선택 시 화면의 리스트에 즐겨찾기가 나타납니다.

2 즐겨찾기 리스트입니다. 가장 위에는 집, 회사가 나타납니다. 선택 시 경로 탐색 결과 화면으로 이동합니다.

3 상세 버튼을 누르면 해당 리스트 항목에 대한 상세 정보 화면으로 이동합니다.

4 즐겨찾기 리스트를 등록순 또는 이름순 정렬 변경할 수 있습니다.

5 즐겨찾기 편집 모드로 전환됩니다. 즐겨찾기를 일부 또는 전체 삭제할 수 있습니다.

6 통합 검색, 최근 목적지, 주변 검색, 주소 검색, 업종 검색, 지도 검색으로 장소를 검색하여 즐겨찾기를 추가할 수 있습니다.



현재 사용자의 위치를 기준으로 접근 가능한 목적지를 항목별로 검색할 수 있습니다.

- 주유소
- 충전소
- 주차장
- 은행
- 쇼핑
- 음식점
- 관광
- 병원

주유소 주변 검색 시에는 휘발유, 고급 휘발유, 경유 중 하나를 선택하여 검색이 가능합니다. 또한 주유소 브랜드의 종류도 선택이 가능합니다.



1 주변 검색 가능한 8개의 항목이 제공됩니다. 선택하면 검색 결과 화면으로 이동합니다.



2 검색결과와 장소들의 위치를 지도상에 핀 아이콘으로 표시하여 보여줍니다.

3 선택한 주변 검색 항목에 대한 검색 결과 리스트입니다. 주유소, 충전소인 경우 가격이 함께 표시됩니다.

4 경로상의 장소, 반경 내의 장소로 검색 조건을 변경할 수 있습니다. 경로상 장소 검색은 통신이 연결되어 있어야 가능합니다.

5 주유소, 충전소를 검색한 경우 거리순, 가격순으로 정렬 순서를 변경할 수 있습니다. 그 외에는 거리순, 이름순으로 정렬 가능합니다.



목적지의 업종을 선택하여 검색할 수 있습니다.

내비메뉴

3



1 업종 검색 가능한 업종 카테고리 8개가 제공됩니다. 선택하면 세부 업종 카테고리가 제공되며, 3번째 세부 업종까지 선택하면 검색 결과 화면으로 이동합니다.



2 검색 결과와 장소들의 위치를 지도상에 핀 아이콘으로 표시하여 보여줍니다.

3 선택한 업종에 대한 검색결과 리스트입니다. 현재 위치를 기준으로 한 방향, 장소의 이름, 주소, 거리가 표시됩니다.

4 원하는 지역 내의 장소만 보이도록 설정할 수 있습니다.

5 거리순, 이름순으로 정렬 순서를 변경할 수 있습니다.



목적지의 주소를 직접 입력하여 검색할 수 있습니다. 도로명 또는 지번 형식으로 검색 가능합니다.



주의
안전을 위하여 차량이 정차된 상태에서 본 작업을 수행하십시오.



미세먼지 정보

내비게이션에서 목적지를 설정하면 현 위치 뿐 아니라 목적지의 미세먼지 정보를 확인할 수 있습니다.

미세먼지 정보는 홈 화면의 미세먼지 위젯을 눌러 확인할 수 있습니다. 위젯 설정은 1장의 "위젯 추가, 관리" 페이지를 참고하십시오. → 18

1 현재의 미세먼지 농도 및 지수를 표시합니다.

2 현재의 미세먼지 농도와 오염 물질 지수가 발표된 시각 및 측정소 위치를 표시합니다.

내비메뉴

3 오늘과 내일에 대한 미세먼지 예보를 표시합니다. 예보가 발표된 시각 및 예보 지역이 함께 나타납니다.

4 기본으로 현재 위치로 선택되어 있으며 목적지 탭을 선택 시 미세먼지 농도와 오염 물질 지수 정보가 목적지를 기준으로 표시됩니다.

5 미세먼지 외 다른 오염 물질의 농도 및 지수를 표시합니다. 초미세먼지, 오존, 일산화탄소, 아황산가스, 이산화질소에 대한 농도와 지수가 표시되며 가장 오른쪽에는 통합 대기 지수가 함께 표시됩니다.



다음의 항목들을 설정하거나 확인할 수 있습니다.

- 지도 설정
- 경로 탐색 설정
- GPS 정보
- 내비게이션 정보
- 안내 설정
- 지도 업데이트
- 모바일 T map 연동
- 설정 초기화



속도 반응 지도

ON으로 설정 시 주행 속도에 따라 지도 축척이 자동으로 조절됩니다.

주행 중 지도 글씨 크기

주행 화면의 지도상에 표시되는 글자의 크기를 설정합니다.

자동차 아이콘

지도 화면의 현 위치를 표시하는 아이콘을 설정할 수 있습니다.

유종 선택

차량의 유종을 선택할 수 있습니다. 내비게이션 사용 시 선택된 유종을 기준으로 주유소 정보를 제공합니다. 전기차인 경우를 제외하고 휘발유로 기본 설정되어 제공되므로 차량의 유종과 맞지 않을 경우 변경하시기 바랍니다.

초기화면 최근 목적지 표시

ON으로 설정 시, 내비게이션 실행 직후 지도 화면에 최근 목적지 목록을 제공합니다.

야간 모드

지도는 주간, 야간 또는 자동으로 설정 가능합니다.

주소 표시 방법

도로명 또는 지번으로 설정 가능합니다.

주변 교통정보 표시

ON으로 설정 시 주행 중 지도 화면에 주변 도로의 교통정보가 표시됩니다.

주행선 교통정보 항상 표시

ON으로 설정 시 주행 중 지도 화면에 표시되는 주행선에 교통정보를 항상 표시합니다. OFF로 설정 시에는 지도 이동 시에만 표시됩니다.

고속도로 주행 안내

ON으로 설정 시, 고속도로 주행 중 IC, JC, TG, 휴게소 등의 간략 정보를 제공합니다.

GPS 속도 표시

ON으로 설정 시 주행 중 지도 화면에 GPS를 기반으로 한 차량 속도가 표시됩니다.

스카이라이프

ON으로 설정 시 주행 중 지도 화면에 하늘이 보여집니다. 지도 모드가 3D일 때만 적용됩니다.



경로 탐색 설정

경로 대안 선택

경로 탐색 시 기본으로 탐색할 경로 대안을 설정합니다. 최적 길을 기본으로 하여 3개까지 설정 가능합니다.

자동 재탐색

ON으로 설정 시 길 안내 중 실시간 교통 정보를 반영하여 5분 주기로 경로를 자동 재탐색합니다.

경로 이탈 재탐색

경로 이탈 시 실시간 교통정보를 반영하여 경로를 재탐색합니다. OFF로 설정 시에는 경로 이탈되어도 재탐색하지 않습니다.

하이패스 장착

톨게이트 중 하이패스로만 통과 가능한 톨게이트가 있습니다. 이 설정을 OFF로 설정하면 경로 탐색 시 이러한 톨게이트는 포함하지 않도록 합니다.

내비메뉴

3



GPS 정보

GPS 정보를 확인할 수 있습니다.

- 경로
- 위도
- 측위 방식
- 속도
- 고도
- HDOP



내비게이션 정보를 확인할 수 있습니다

- 프로그램 버전
- 내장 지도 버전
- 내장 전국 도로 버전
- 내장 명칭 데이터 버전

- 안전운전 버전

- 버스전용차로단속
- 주차단속
- 끼어들기단속
- 갓길감시단속
- 교통정보수집
- 가변차로단속



안내 설정

경고 카메라 음성 안내

경고 카메라 음성 안내 항목을 설정할 수 있습니다. 다음의 항목 중에서 선택 가능합니다.

- | | | |
|---------|----------|-------|
| 과속방지턱 | 급경사구간 | 위험소 |
| 사고다발 | 급커브 | 미량 |
| 어린이보호구역 | 일방통행 | 휴게소 |
| 안전주의 | 신호위반 다발 | 휴게지소 |
| 야생동물주요 | 교통혼잡지역 | 시계 방향 |
| 앞방진벽 | 차로 변경 구간 | 통행 제한 |



안내 설정

주의 구간 음성 안내

주의 구간 음성 안내 항목을 설정할 수 있습니다. 다음의 항목 중에서 선택 가능합니다.

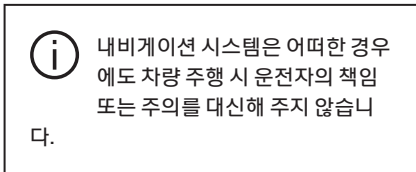

음성 길 안내 시점

음성 길 안내 시점을 설정합니다. 300m, 600m, 1km, 2km에 선택 가능하며, 설정과는 별개로 100m 이전 지점에서는 무조건 음성 길 안내 됩니다.

과속 경고음 시작 지점

과속 경고음이 시작되는 시점을 설정합니다. 과속 경고음은 1km로 설정하여도 일반 도로에서는 600m에서 제공됩니다.

내비 음소거 시 안전운전 경고음 안내

내비 안내 음성이 OFF일 때, 안전운전 경고음을 활성화 또는 비활성화할 수 있습니다.

내비 안내 음소거

내비 안내 음성을 OFF 할 수 있습니다.

내비메뉴

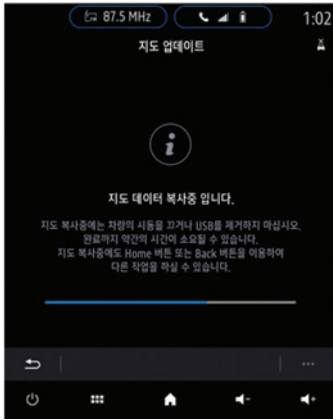

지도 업데이트

지도 업데이트에 관한 정보를 표시합니다. USB를 이용하여 지도 업데이트를 실행할 수 있습니다.

T map 홈페이지에서 map data 압축 파일을 다운로드 받은 후 USB에 압축을 해제합니다. USB를 꽂으면 지도 업데이트가 시작됩니다.

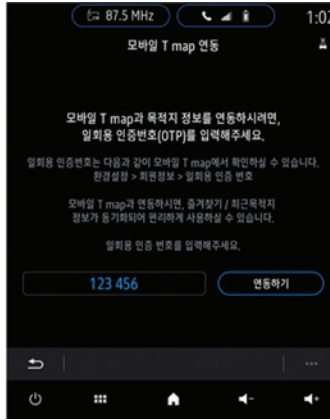

모바일 T map과 즐겨찾기, 최근 목적지 정보를 동기화할 수 있습니다. 또한 모바일 T map에서 목적지를 검색하여 차량으로 전송할 수 있습니다.

모바일 T map의 '환경설정 > 회원 정보 > 일회용 인증 번호' 화면에 나타나는 인증 번호를 입력 후 연동하기 버튼을 누르면 연동됩니다.

참고: 모바일 T map 목적지는 내비 메뉴에 있는 목적지 불러오기 버튼을 이용하여 실시간으로 불러올 수 있으며, 본 시스템이 완전히 OFF 상태에서 ON 상태로 되는 경우에는 자동으로 목적지를 불러옵니다.



기존의 환경설정 정보를 모두 초기화할 수 있습니다. 설정 초기화 메뉴를 눌러 나타나는 팝업에서 확인을 누르면 초기화됩니다.



주의
안전을 위하여 차량이 정차된 상태에서 본 작업을 수행하십시오.

3

음악



음악

홈 화면에서 [메뉴]-[음악]을 누르거나 영역 **A**에서 바로가기 버튼을 눌러 현재 재생 중인 소스에 액세스합니다.

이 메뉴를 사용하여 외부 소스(USB, AUX 등)로부터 음악을 들을 수 있습니다. 다음 목록에서 시스템에 연결된 입력 소스를 선택합니다.

- USB-1(USB 포트)
- USB-2(USB 포트)
- 블루투스
- AUX (잭 소켓)

위에 설명된 음악 소스는 장비 수준에 따라 달라질 수 있습니다. 이용 가능한 소스만 멀티미디어 화면에 표시됩니다.

참고: 일부 포맷은 시스템에서 인식할 수 없습니다.

참고: USB 플래시 드라이브는 FAT32 로 포맷되어 있어야 하며, 용량은 최소 8GB, 최대 64GB가 되어야 합니다.



재생 모드

B 현재 재생 중인 오디오 트랙 정보 (노래 제목, 아티스트 이름, 앨범 제목 등)

1 내비게이션 메뉴 바로가기

2 전화 메뉴 바로가기

3 반복 재생 활성화 또는 비활성화

4 셔플 활성화 또는 비활성화

5 재생 중인 오디오 트랙의 길이

6 현재 재생 중인 오디오 트랙 진행 바

7 짧게 누름: 다음 트랙 재생

길게 누름: 앞으로 빨리 감기

8 팝업 메뉴

9 카테고리별로 분류된 오디오 재생 목록 바로가기

10 현재 재생 목록

11 짧게 누름(3초 미만): 이전 트랙 재생

짧게 누름(3초 이상): 현 오디오 트랙의 시작으로 복귀

길게 누름: 되감기

12 현재 오디오 트랙 재생 시간

13 오디오 트랙 일시 정지

참고: USB 및 외부 기기 연결 시 자동으로 음악이 재생되지 않습니다. 재생을 원하는 음원을 선택 및 실행한 이후에 음악 재생이 가능합니다.

참고: USB에 파일이 많은 경우, 인식 및 실행이 오래 걸릴 수 있습니다. 오류가 있을 경우 다시 연결하여 사용하십시오. USB가 정상적으로 작동하지 않는 경우 외부 연결 기기 사용 시 주의 사항 페이지를 참고하십시오.

참고: USB에 저장된 파일의 인식이 완료되기 전에는 화면에 정상적으로 표시되지 않을 수 있으나 인식 완료 후에는 정상적으로 표시됩니다.

음악

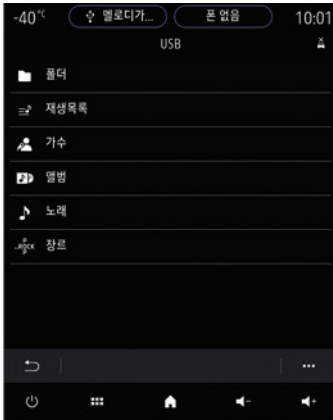

검색 메뉴에서 카테고리(재생목록, 가수, 앨범, 노래, 장르)에 따라 분류된 재생 목록을 볼 수 있습니다.

참고:이용 가능한 소스만 선택할 수 있습니다. 이용할 수 없는 소스는 화면에 표시되지 않습니다.

카테고리(재생목록, 가수, 앨범, 노래, 장르)에 따라 재생을 정렬할 수 있습니다.

참고: 연결된 입력 소스에 따라 멀티미디어 화면의 디스플레이는 변합니다.



스테리어링 휠 리모컨의 버튼을 사용하여 오디오 소스를 변경할 수 있습니다.

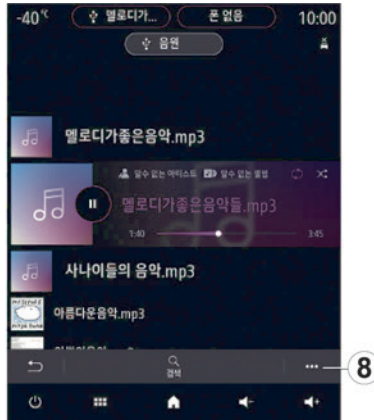

목록 모드

[목록] 탭을 눌러 현재 재생 목록을 볼 수 있습니다.

참고: 위에 설명된 재생 목록은 연결된 입력 소스에 따라 달라집니다.

팝업 메뉴 8

팝업 메뉴 8에서, 오디오 설정을 눌러 사운드(사운드 배분, 음색 설정, 볼륨 등)를 설정할 수 있습니다.

사진



사진

홈 화면에서 [메뉴]-[앱]-[사진]을 누른 다음 시스템에 연결된 입력 소스를 선택하면 사진 리스트가 나타납니다.

여러 소스가 연결되어 있으면, 다음 목록에서 입력 소스 중 하나를 선택하여 사진에 액세스합니다.

- USB-1(USB 포트)
- USB-2(USB 포트)

참고: 일부 포맷은 시스템이 판독할 수 없습니다.

참고: USB 플래시 드라이브는 FAT32 또는 NTFS로 포맷되어 있어야 하며, 용량은 최소 8GB, 최대 64GB가 되어야 합니다.



차량 정차 시에는 사진 재생만 가능합니다.



사진

슬라이드 쇼로 모든 사진 보기 또는 단일 사진 보기를 선택할 수 있습니다.

- 사진미리보기 영역 **1**을 빨리 슬라이드하여 이전 및 다음 사진으로 이동할 수 있습니다.
- 버튼 **3**을 누르거나 사진 미리보기 영역 **1**을 두 번 누르면 맞춤 화면 또는 전체 화면 모드로 전환할 수 있습니다.
- 버튼 **4**를 눌러 슬라이드 쇼를 재생시킬 수 있습니다.
- 버튼 **5**를 눌러 이미지를 회전시킬 수 있습니다.
- 버튼 **6**을 눌러 변경 내용을 저장하고 이전 화면으로 돌아갈 수 있습니다.

참고: USB에 파일이 많은 경우, 인식 및 실행이 오래 걸릴 수 있습니다. 오류가 있을 경우 다시 연결하여 사용하십시오. USB가 정상적으로 작

동하지 않는 경우 외부 연결 기기 사용 시 주의 사항 페이지를 참고하십시오.

참고: 사진 미리 보기 화면에서 일부 사진이 정상적으로 표시되지 않을 수 있으나 (예를 들어 검은색으로 표시 등) 사진 선택 후 전체 화면에서는 정상적으로 표시됩니다.

팝업 메뉴

사진 리스트 화면에서 팝업 메뉴 **2**를 누르면 다음 항목을 설정할 수 있습니다.

- 파일 정보: 제목, 파일 종류, 날짜, 경로 등
- 사용자 프로필 설정: 해당 사진을 사용자 프로필로 설정할 수 있습니다.
- 설정: 슬라이드쇼 시간과 애니메이션 효과를 설정할 수 있습니다.

파일 정보

사진 정보(제목, 종류, 액세스 경로, 사이즈, 해상도)를 볼 수 있습니다.

참고: 호환 가능한 사진 포맷은 *.jpg, png, bmp 확장자를 가진 파일입니다.

사용자 프로필 설정

프로필 이미지를 변경할 수 있습니다. [OK]를 눌러 변경 내용을 저장합니다.

설정

- 슬라이드쇼 설정: 슬라이드쇼 재생 시 각 사진의 디스플레이 시간을 정할 수 있습니다.
- 애니메이션 효과: 슬라이드 쇼에서 각 사진 간의 애니메이션 효과를 활성화 또는 비활성화할 수 있습니다.

참고: 슬라이드쇼 애니메이션 효과는 기본으로 활성화되어 있습니다.

비디오



비디오

홈 화면에서 [메뉴]-[앱]-[비디오]를 누른 다음 시스템에 연결된 입력 소스를 선택하면 비디오 리스트가 나타납니다.

여러 소스가 연결되어 있으면, 다음 목록에서 입력 소스 중 하나를 선택하여 비디오에 액세스합니다.

- USB-1(USB포트)
- USB-2(USB포트)

참고: 일부 포맷은 멀티미디어 시스템과 판독하지 않을 수 있습니다.

참고: USB 플래시 드라이브는 FAT32 또는 NTFS로 포맷되어 있어야 하며, 용량은 최소 8GB, 최대 64GB가 되어야 합니다.



차량 정차 시에만 비디오 재생이 가능합니다. 주행 시 이전 소스로 변경됩니다.



비디오

- 영역 **1**을 연속으로 두 번 누르면 전체 화면 모드로 전환할 수 있습니다.
- 버튼 **2**을 눌러 재생 속도를 조절할 수 있습니다.
- 팝업 메뉴 **3**
- 버튼 **4**를 누르면 다음 비디오가 재생됩니다.
- 버튼 **5**를 누르면 일시 정지할 수 있습니다.
- 버튼 **6**을 누르면 이전 비디오가 재생되거나 현재 비디오를 처음부터 다시 재생할 수 있습니다.
 - 참고: 비디오가 3초 이상 재생된 경우 현재 비디오가 처음부터 재생됩니다.
- 스크롤바 **7**를 사용하면 비디오 재생 시간을 자유롭게 스크롤할 수 있습니다.
- 버튼 **8**을 누르면 이전 화면으로 이동할 수 있습니다.
- 버튼 **9**를 눌러 밝기를 조절할 수 있습니다.

참고: 전체 화면 모드에서는 일부 기능만 이용 가능합니다.

참고: 전체 화면 모드로 비디오를 재생하면 10초 후에 재생 컨트롤이 자동으로 사라집니다.

참고: USB에 파일이 많은 경우, 인식 및 실행이 오래 걸릴 수 있습니다. 오류가 있을 경우 다시 연결하여 사용하십시오. USB가 정상적으로 작동하지 않는 경우 외부 연결 기기 사용 시 주의 사항 페이지를 참고하십시오.



팝업 메뉴

비디오 재생 시 팝업 메뉴 **3**에서 다음 항목을 확인할 수 있습니다.

- 비디오 세부 정보
- 설정

비디오

4

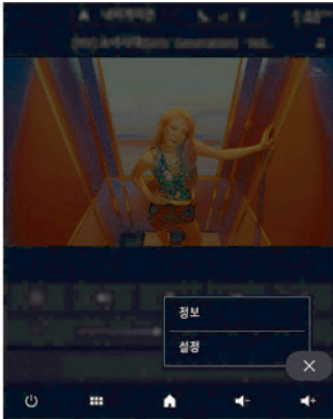

정보

세부 비디오 정보(제목, 종류, 시간, 해상도)를 확인할 수 있습니다.

참고: 호환 가능한 비디오 포맷은

*.mp4, 3gp, avi, wmv, mpg 확장자를 가진 파일입니다. 단, 지원하지 않는 코덱을 사용하는 일부 파일은 재생되지 않을 수 있습니다.

설정

화면 모드를 작은 화면 또는 전체 화면으로 설정할 수 있습니다.

라디오 청취



라디오

홈 화면에서 [메뉴]-[라디오]를 누릅니다. 라디오가 이미 실행 중인 경우, 영역 **A**에 위치한 바로가기 아이콘을 누릅니다.



저장된 채널을 선택하고, 스티어링 휠 리모컨의 버튼을 사용하여 선택한 모드에 따라 채널을 주파수 또는 목록별로 스크롤합니다.

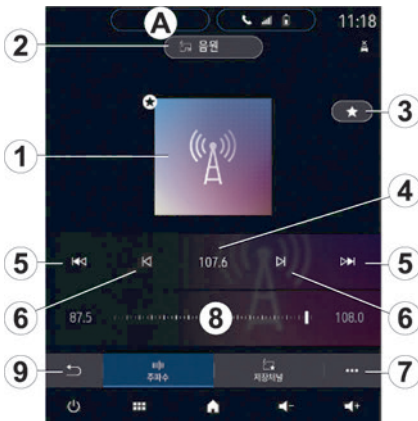

라디오 화면

1 라디오 아이콘

2 오디오 소스

3 현재 재생 중인 주파수 저장

4 주파수 수동 입력

5 다음 또는 이전 채널로 이동. 버튼을 길게 누르면 채널이 계속 이동합니다.

6 다음 또는 이전 주파수로 이동. 길게 누르면 주파수가 계속 이동합니다.

7 팝업 메뉴

8 주파수 선택 바

9 이전 화면으로 이동

참고: 사용 가능한 정보는 선택한 채널 또는 라디오 밴드에 따라 달라집니다.



주파수 모드

수동으로 주파수를 이동하거나 자동으로 채널을 이동합니다.

- 수동 검색: 버튼 **6**을 반복적으로 눌러 주파수를 (AM의 경우 9KHz, FM의 경우 0.1MHz 단계

로) 이동하거나 선택 바 **8**의 커서를 직접 움직입니다.

- 자동 검색: 버튼 **5**를 눌러 다음 또는 이전 채널로 곧바로 이동합니다.



FM/AM 선택

라디오 화면에서 [음원] 버튼 **2**를 눌러 FM 또는 AM을 선택합니다. (또는 USB, 블루투스 등의 다른 음원도 선택 가능)

또한 스티어링 휠 리모컨의 버튼을 사용하여 선택할 수도 있습니다.

라디오 청취

4

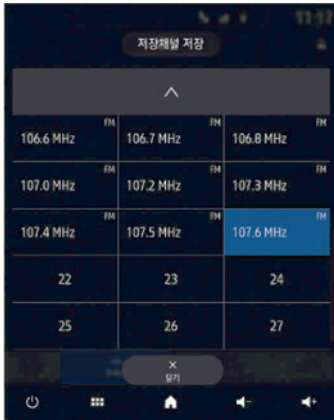

채널 저장

다음 중 하나의 방법으로 현재 재생 중인 채널을 저장할 수 있습니다.

주파수 모드에서 버튼 3을 누르고 저장 위치를 선택하여 채널을 저장합니다.

최대 27개의 채널을 저장할 수 있습니다.

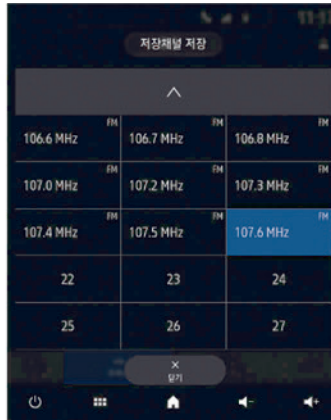

저장 채널 모드

저장해 놓은 라디오 채널을 볼 수 있습니다. 채널 중 하나를 눌러 라디오를 청취할 수 있습니다.

채널 저장에 대한 자세한 내용은 이전 "채널 저장" 페이지를 참고하십시오.



안전을 위하여 차량이 정차된 상태에서 본 작업을 수행하십시오.



팝업 메뉴

모든 모드에서 팝업 메뉴 7을 누르면 다음 항목을 설정할 수 있습니다.

- 라디오 설정
- 사운드 설정

라디오 청취

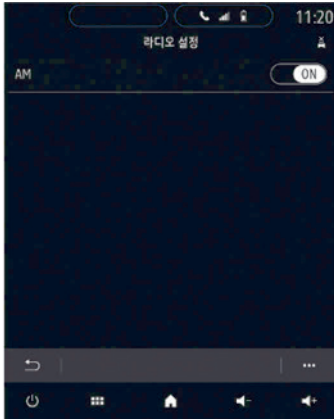

라디오 설정

라디오 설정에서 AM 라디오를 활성화 또는 비활성화할 수 있습니다.

사운드 설정

- 저음 부스트
- 사운드 배분
- 저음/중음/고음
- 차속 연동 볼륨 조절

자세한 내용은 "시스템 설정" 페이지를 참고하십시오. ➔ 117

휴대 전화 등록 및 등록 해제



전화 메뉴

홈 화면에서 [메뉴]-[전화]를 누르거나 (전화가 이미 연결되어 있는 경우) "전화" 메뉴가 나타나면 바로가기 **A**를 누릅니다. 이 기능을 사용하여 전화를 멀티미디어 시스템에 등록할 수 있습니다.

참고: 휴대전화가 멀티미디어 시스템에 연결되어 있지 않은 경우, 일부 메뉴가 비활성화됩니다.

휴대전화를 연결하면 멀티미디어 시스템을 자신의 전화 기능에 액세스 시킬 수 있습니다. 어떤 연락처 사본이나 개인 데이터도 멀티미디어 시스템에 저장되지 않습니다.

멀티미디어 시스템에서는 dual SIM이 장착된 휴대전화는 지원되지 않습니다. 휴대전화의 설정을 조정하여 멀티미디어 시스템을 올바르게 등록시킬 수 있습니다.



69193

휴대전화 연결 목록

- 1 연결된 장치 목록
- 2 Android Auto/Apple CarPlay 기능을 활성화/비활성화합니다.
- 3 블루투스 연결을 활성화/비활성화합니다.
- 4 새 장치를 추가합니다.
- 5 전화 기능을 활성화/비활성화합니다.
- 6 음악 기능을 활성화/비활성화합니다.
- 7 팝업 메뉴
- 8 이전 화면으로 돌아갑니다.



주의

안전을 위하여 차량이 정차된 상태에서 본 작업을 수행하십시오.

휴대전화 등록

핸즈프리 기능을 사용하려면 블루투스 휴대전화를 멀티미디어 시스템에 등록시켜야 합니다. 휴대전화의 블루투스 기능이 활성화되어 있는지 확인하십시오.

휴대전화의 블루투스 기능 활성화 방법에 대한 자세한 내용은 해당 사용 설명서를 참고하십시오.

모델에 따라 또는 시스템이 요구할 경우, 블루투스 코드를 자신의 휴대전화에 입력하여 멀티미디어 시스템에 등록하거나 등록 요청을 확인합니다.

연락처, 통화 기록 및 미디어를 공유하기 위해 기기가 승인을 요청할 수 있습니다. 공유를 허용하면 휴대전화 정보를 멀티미디어 시스템에서 확인할 수 있습니다.

휴대 전화 등록 및 등록 해제

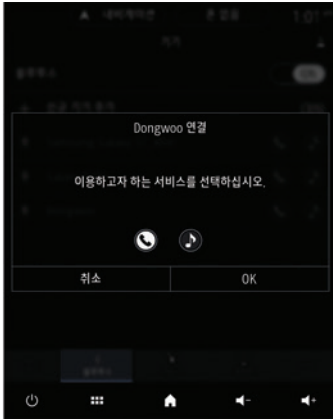

- 홈 화면에서 [메뉴]-[전화]를 누릅니다.
- 장치 검색을 위한 메시지가 화면에 표시되면 [OK]를 누릅니다.
- 제시된 목록에서 등록할 휴대전화를 선택하면 시스템에 휴대전화가 등록됩니다.
- 시스템에서 사용할 휴대전화의 기능을 선택합니다.
 - 전화 기능: 전화번호부, 전화 걸기 및 받기, 통화 기록 확인 등
 - 음악 기능
- [OK]를 눌러 확인합니다.

참고: 기능이 활성화되어 있는 경우 해당 기능의 아이콘이 표시됩니다.

참고: 시스템은 최대 6 대의 휴대전화를 저장할 수 있습니다.

휴대전화 추가등록

다른 휴대전화를 시스템에 추가등록하려면

- 휴대전화의 블루투스 연결을 활성화합니다.
- 홈 화면에서 [메뉴]-[전화]-[팝업 메뉴]-[블루투스 장치 목록]-[새 기기 추가]를 차례대로 선택합니다.
- 등록할 휴대전화의 기능을 선택합니다.
- [OK]를 눌러 확인합니다.

참고: 기능이 활성화되어 있는 경우 해당 기능의 아이콘이 표시됩니다.

참고: 6 대의 휴대전화를 저장할 수 있습니다.

휴대전화 삭제

시스템에서 휴대전화를 삭제하려면,

- 홈 화면에서 [메뉴]-[전화]-[팝업 메뉴]-[블루투스 장치 목록]을 선택합니다.
- 삭제하려는 휴대전화를 선택한 다음 [삭제]를 누릅니다.

팝업 메뉴

팝업메뉴 **7**을 사용하여 다음 기능을 사용할 수 있습니다.

- 한 대의 휴대전화 삭제
- 모든 휴대전화 삭제



주의

안전을 위하여 차량이 정차된 상태에서 본 작업을 수행하십시오.

휴대 전화 연결 및 연결 해제

휴대전화 연결

시스템에 등록되지 않은 휴대전화의 경우 핸드프리 전화 시스템에 연결할 수 있습니다. 자세한 내용은 "휴대 전화 등록 및 등록 해제" 페이지를 참고하십시오. ➔ 50 모든 기능을 사용하려면 휴대전화가 핸드프리 전화 시스템에 연결되어 있어야 합니다.

참고: 휴대전화가 멀티미디어 시스템에 연결되어 있지 않은 경우, 일부 메뉴가 비활성화됩니다.

휴대전화를 연결하면 멀티미디어 시스템을 자신의 전화 기능에 액세스시킬 수 있습니다. 어떤 연락처 사본이나 개인 데이터도 멀티미디어 시스템에 저장되지 않습니다.

시스템에서는 dual SIM이 장착된 휴대 전화를 관리하지 않습니다. 휴대전화의 설정을 조정하여 멀티미디어 시스템을 올바르게 연결할 수 있습니다.

수동 연결

홈 화면에서 [메뉴]-[전화]-[팝업 메뉴]-[블루투스 장치 목록]을 선택하면 등록된 휴대전화 목록이 표시됩니다.

연결하려는 휴대전화의 블루투스 기능이 활성화되어 있는지 확인한 다음 휴대전화를 선택합니다.

참고: 휴대전화가 연결되어 있는 상태에서 통화할 경우, 통화가 자동으로 차량 스피커로 전달됩니다.

자동 연결

시스템을 시작하면 핸드프리 전화 시스템이 근처의 블루투스가 활성화된 휴대전화를 검색합니다. 시스템이 자동으로 최중 연결된 휴대전화

의 데이터(디렉토리, 음악 등)를 다운로드합니다.

참고: 휴대전화가 시스템에 자동 연결되면, 휴대전화 등록 이전에 데이터 공유를 허용한 경우에만 즉시 데이터를 다운로드(전화번호부, 음악, 연락처 등)할 수 있습니다. 자세한 내용은 "휴대전화 등록 및 등록 해제" 페이지를 참고하십시오. ➔ 50



블루투스 기능

시스템에서 휴대전화의 기능을 사용하려면, 블루투스 장치 목록에서 데이터 공유를 인증해야 합니다. 인증을 완료하면 연결된 휴대전화 목록이 표시됩니다.

표시된 휴대전화 목록에서 다음의 기능을 활성화 또는 비활성화할 수 있습니다.

- 전화 1
- 음악 2

참고: 기능이 활성화되어 있는 경우 해당 기능의 아이콘이 표시됩니다.

참고: 일부 휴대전화는 자동으로 데이터 전송이 허용될 수 있습니다.

참고: 일부 휴대전화는 음악 파일을 하나 이상 포함하지 않으면 음악 기능을 활성화할 수 없습니다.

연결된 휴대전화 변경하기

팝업 메뉴 3의 블루투스 장치 목록에서

- 현재 사용 중인 휴대전화에서 연결을 해제할 기능을 선택합니다.
- 장치 목록에 등록되어 있는 다른 휴대전화에서 연결할 기능을 선택합니다.

홈 화면에서 [메뉴]-[설정]-[시스템 설정]-[기기]를 선택하고 연결할 휴대전화를 선택합니다.

참고: 연결된 휴대전화를 변경하려면, 먼저 한 대 이상의 휴대전화가 등록되어 있어야 합니다.



휴대 전화 연결 및 연결 해제

두 대의 휴대전화 연결

두 대의 휴대전화에서 전화 기능 1을 동시에 연결할 수 있습니다.

두 번째 휴대전화의 전화 기능 1이 활성화되어 있으면, 시스템에서 두 번째 휴대전화의 전화 기능을 추가할지 여부를 묻습니다.

두 번째 휴대전화를 추가하면 휴대전화의 모든 기능에 액세스할 수 있으며, 두 대의 휴대전화에 걸려 오는 통화를 동시에 수신할 수 있게 됩니다.

전화 연결 끊기

팝업 메뉴 3에서 [블루투스 장치 목록]을 선택합니다.

현재 사용 중인 휴대전화에서 연결을 끊어야 할 기능을 선택 해제하고 장치 목록에 등록되어 있는 다른 휴대전화에서 연결할 기능을 선택합니다.

아이콘이 꺼지면 즉시 시스템에서 전화 기능이 차단됩니다.

또는 홈 화면에서 [설정]-[시스템 설정]-[기기]를 선택하고 연결을 끊을 휴대전화를 선택합니다.

참고: 연결을 끊을 때 통화 중이었다면, 통화는 자동으로 휴대전화로 전환됩니다.



주의

안전을 위하여 차량이 정차된 상태에서 본 작업을 수행하십시오.

전화 통화



전화

홈 화면에서 [메뉴]-[전화]를 누르거나 바로가기 **A**를 누릅니다.

참고: 통화를 하기 위해서는 휴대전화가 시스템에 연결되어 있어야 합니다. 자세한 내용은 "휴대전화 연결 및 연결 해제" 페이지를 참고하십시오. → 52



통화 화면

- 1 연락처 이름 및 전화번호
- 2 현재 통화 시간
- 3 현재 통화를 보류합니다.
- 4 팝업 메뉴
- 5 통화를 휴대전화로 돌립니다.
- 6 키패드가 나타납니다.

7 이전 화면으로 돌아갑니다.

8 전화를 끊습니다.



전화 걸기

다음 중 하나의 방법으로 전화를 걸 수 있습니다.

- 전화 걸기 **9**에서 번호 입력
- 연락처 **10**에서 연락처 선택
- 통화 기록 **11**에서 통화 기록 선택



전화 받기

전화를 받을 때는 전화 수신 화면이 표시되면서 다음과 같은 정보가 제공됩니다.

- 연락처 이름(즐거찾기 목록 또는 전화번호부에 번호가 있는 경우)
- 발신자 번호(즐거찾기 목록 또는 전화번호부에 번호가 없는 경우)
- 비공개 번호(번호를 볼 수 없는 경우)

응답

전화를 받으려면 버튼 **16**을 누릅니다. 통화를 종료하려면 버튼 **17**를 누릅니다.

통화 거부

통화를 거부하려면 버튼 **12**를 길게 누릅니다. 발신자가 보이스 메일로 연결 됩니다.

통화 보류

전화 통화

버튼 **14**를 누르면 시스템이 전화를 끊고 수신 호출을 자동으로 보류합니다. 음성 합성기가 통화가 대기 상태를 발신자에게 알려줍니다.

통화 전환

버튼 **13**을 눌러 차량에서 휴대전화로 통화를 전환합니다.

참고: 일부 휴대전화의 경우 통화를 전환할 때 시스템과의 연결이 끊어질 수 있습니다.

문자 메시지

버튼 **15**를 누르면 사전에 설정된 문자 메시지를 전송할 수 있습니다.

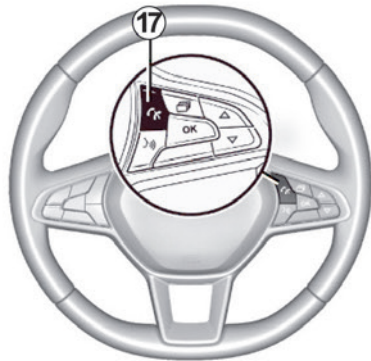

스티어링 휠의 버튼 **17**을 눌러 전화를 받거나 종료할 수 있습니다.



주의

안전을 위하여 차량이 정차된 상태에서 본 작업을 수행하십시오.



통화 중

- 스티어링 휠 리모컨 버튼이나 멀티미디어 화면의 볼륨 버튼으로 볼륨을 조정합니다.
- 전화 끊기 버튼 **8**을 누르거나 스티어 링 휠의 버튼 **17**을 눌러 통화를 종료합니다.
- 버튼 **3**을 눌러 통화를 대기시키거나 대기 중인 통화를 계속합니다.
- 버튼 **5**를 눌러 연결된 휴대전화로 통화를 전환합니다.
- 버튼 **18**을 눌러 두 번째 통화로 전환합니다.

참고: 두 번째 통화를 수신하면 첫 번째 통화는 자동으로 보류 상태가 됩니다.

- 버튼 **6**을 눌러 키패드를 나타냅니다.
- 버튼 **7**을 눌러 이전 화면으로 이동합니다.

통화가 종료되면 시스템이 발신자에게 다시 통화할 수 있도록 합니다.

참고: 통화 중에 두 번째 통화를 수신할 수 있지만, 발신할 수는 없습니다.

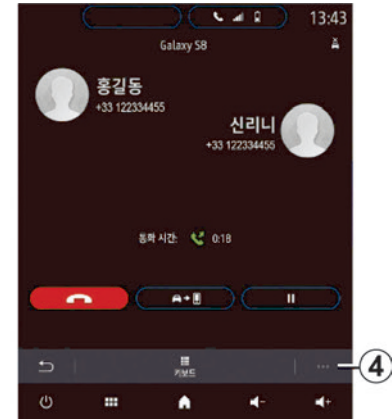

전화 회의

통화 중 팝업 메뉴 **4**의 [전화 통합] 버튼을 누르면 대기 상태로 전환이 되고 발신자를 초대하여 통화에 합류시킬 수 있습니다.

참고: 휴대전화의 다자 통화 기능 등 부가 기능에 대한 내용은 연결할 기기의 설명서를 참고하십시오.

연락처



연락처

홈 화면에서 [메뉴]-[전화]-[연락처]를 누르거나 영역 **A**의 바로가기를 누른 다음, [연락처]를 누르면 시스템에서 휴대전화의 연락처 목록을 볼 수 있습니다.

시스템에서는 dual SIM이 장착된 휴대전화를 관리하지 않습니다. 시스템에서 연락처 기능을 사용하려면, 휴대전화 설정을 변경하십시오.



연락처 화면

1 한글 자모 순서로 연락처를 검색합니다.

2 이름 또는 번호를 입력하여 연락처를 검색합니다.

3 팝업 메뉴

4 이전 메뉴로 돌아갑니다.

5 연결된 휴대전화의 연락처 목록 휴대전화 메모리 다운로드

휴대전화를 연결할 때 핸드프리 기능이 활성화되어 있으면 연락처가 자동으로 동기화됩니다. 자세한 내용은 "휴대전화 연결 및 연결 해제"를 참고하십시오. ➔ **52**

참고: 시스템을 통해 휴대전화의 연락처를 확인하려면 휴대전화에서 데이터 공유를 허용해야 합니다. "휴대전화 등록 및 등록 해제" 페이지 (➔ **50**)와 휴대전화 사용 설명서를 참고하십시오.

연락처 수동 업데이트

팝업 메뉴 **3**을 선택한 다음 [목록 업데이트]를 누르면 휴대전화 연락처를 수동으로 업데이트할 수 있습니다.



연락처 검색

이름 또는 전화번호를 입력하여 연락처를 검색할 수 있습니다.

버튼 **2**를 누릅니다. 원하는 연락처 번호 일부나 글자를 입력합니다.

버튼 **1**을 누르고 글자 하나를 선택합니다. 선택한 글자부터 시작하는 연락처 목록이 나타납니다.

전화번호부 선택

멀티미디어 시스템에 두 대의 휴대전화가 동시에 연결된 경우, 어떤 휴대전화의 연락처 목록을 표시할지 선택할 수 있습니다.

비밀 유지

각 휴대전화의 연락처 목록은 핸드프리 전화 시스템에 의해 메모리에 저장되지 않습니다.

비밀 유지를 위해, 다운로드된 연락처 목록은 해당 휴대전화에 연결될 때만 볼 수 있습니다.



주의

안전을 위하여 차량이 정차된 상태에서 본 작업을 수행하십시오.

통화 기록



통화 기록

통화 기록

홈 화면에서 [메뉴]-[전화]-[통화 기록] 탭을 누르거나 바로가기 **A** 를 누른 다음 [통화 기록] 탭을 눌러 모든 통화 기록을 볼 수 있습니다.

통화 기록은 최근 통화부터 오래된 통화 순서로 표시됩니다.



통화 기록 모드

- 1 연락처 이름 및 번호
- 2 통화 날짜
- 3 팝업 메뉴
- 4 이전 메뉴로 돌아가기
- 5 수신 통화

6 부재중 통화

7 발신 통화

통화 기록 찾기

위 또는 아래로 슬라이드하여 통화 기록을 찾습니다.

통화 기록 업데이트

팝업 메뉴 **3**에서 [목록 업데이트]를 선택합니다. 데이터가 업데이트 되었음을 알려주는 메시지가 나타납니다.

통화 기록에서 전화 걸기

통화하려는 연락처 이름이나 번호 중 하나를 누르면 통화가 자동으로 시작됩니다.

전화 걸기



전화 걸기

홈 화면에서 [메뉴]-[전화]를 누르거나 바로가기 **A**를 눌러 번호 입력에 사용되는 키패드를 엽니다.



다이얼 모드

- 1 디지털 키패드
 - 2 추천 연락처
 - 3 번호 입력창
 - 4 통화
 - 5 팝업 메뉴
 - 6 이전 메뉴로 돌아가기
- 번호를 입력하여 전화 걸기

키패드 **1**을 사용하여 원하는 번호를 입력한 다음 버튼 **4**를 눌러 전화를 겁니다.

연락처를 검색하여 전화 걸기

입력창 **3**에 번호 일부를 입력하면 시스템이 같은 번호의 연락처 목록을 추천해 줍니다.

통화하려는 연락처를 선택한 다음 버튼 **4**를 눌러 전화를 겁니다.

음성인식을 사용하여 번호 입력

(차종 또는 차량 사양에 따라서) 음성 인식 기능을 사용하여 번호를 입력할 수 있습니다. 스티어링 휠의 음성 인식 버튼을 누른 다음, 신호음이 들리면 다음과 같이 음성으로 명령합니다.

- "전화"라고 명령한 뒤, 전화 번호를 말합니다.
- 또는 "전화"라고 명령한 뒤, 등록된 연락처의 이름을 말합니다.

시스템이 음성 인식된 번호를 화면에 표시하고 전화를 겁니다.

참고: 해당 연락처의 전화번호가 여러 개(직장, 가정, 휴대전화 등) 등록되어 있는 경우, 선택할 수 있습니다.(예: "전화" - "홍길동")



주의

안전을 위하여 차량이 정차된 상태에서 본 작업을 수행하십시오.

문자 메시지



문자 메시지

홈 화면에서 [메뉴]-[전화]-[문자 메시지]를 누르거나 영역 **A**의 바로가기 버튼을 누른 다음 [문자 메시지]를 눌러 시스템에서 문자 메시지 기능을 사용할 수 있습니다.

휴대전화가 핸드프리 전화 시스템에 연결되어 있어야 합니다. 또한 모든 문자 메시지 기능을 사용하기 위해서는 휴대 전화에서(모뎀에 따라 휴대전화 설정을 이용하여) 메시지 전송을 승인해야 합니다.

참고: 시스템에서는 문자 메시지만 읽을 수 있습니다. 다른 유형의 메시지는 읽을 수 없습니다.



휴대전화의 제조사와 모델에 따라서 특정 기능이 작동하지 않을 수 있습니다.



문자 메시지 화면

- 1 메시지 상태 읽음 또는 읽지 않음
- 2 메시지 발신자 이름 또는 번호
- 3 메시지 내용
- 4 수신 시간 및 날짜
- 5 팝업 메뉴
- 6 이전 페이지로 돌아가기



일부 메시지의 경우 화면 **3**에서 정상적으로 표시되지 않을 수 있으나 선택 후 메시지 확인은 정상적으로 가능합니다.



문자 메시지 수

멀티미디어 시스템이 열려 있는 모든 메뉴에서 표시되는 알림 **B**를 통해 새로운 문자 메시지 수신되었음을 알려 줍니다.

휴대전화 등록 및 연결 후에는 멀티미디어 시스템을 통해 메시지를 수신받습니다.

참고: 휴대전화 시스템에 연결된 동안 수신된 메시지만 제공됩니다.

참고: 버튼 **7**을 누르면 문자 메시지 수신 화면 **B**가 닫히며 문자 메시지는 삭제되지 않습니다.

문자 메시지



문자 메시지 읽기

주행하는 동안 버튼 **8**을 눌러 시스템의 음성 합성기를 통해 SMS를 읽거나, 버튼 **10**을 눌러 해당 연락처와 통화할 수 있습니다.

차량이 정차한 상태에서만 버튼 **9**를 눌러 문자 메시지를 열어서 보거나 문자 메시지 세부 정보를 읽어서 문자 메시지에 회신할 수 있습니다.

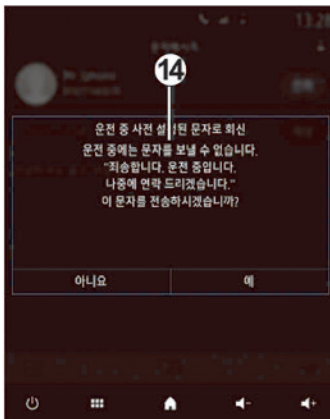
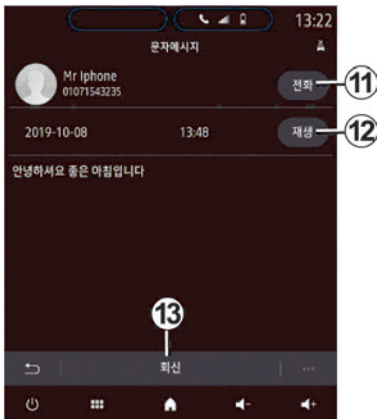

문자 메시지 세부 정보

해당 연락처의 전화번호가 전화번호부에 저장되어 있는 경우 버튼 **11**을 눌러 바로 전화를 걸 수 있습니다.

읽히는 메시지를 누르고 버튼 **12**을 눌러 멀티미디어 시스템 음성 합성기가 메시지를 읽어 주도록 하거나, 버튼 **13**을 눌러 회신합니다.

참고: 주행 중에는 멀티미디어 시스템이 미리 설정된 메시지 **14**를 전송하도록 제한합니다.



주의

안전을 위하여 차량이 정차된 상태에서 본 작업을 수행하십시오.

스마트폰 음성인식

스마트폰 음성인식

호환 스마트폰을 사용하여 멀티미디어 시스템에서 음성 인식 기능을 사용할 수 있습니다. 스티어링 휠을 손으로 잡은 상태에서 스마트폰의 기능을 음성으로 제어할 수 있습니다.

스마트폰이 시스템에 연결된 상태에서 [메뉴]-[전화]-[스마트폰 음성인식]을 눌러 기능을 실행할 수 있습니다.

참고: 스마트폰의 음성인식 기능은 스마트폰의 기능을 사용할 때만 작동합니다. 차량의 멀티미디어 기능(라디오, 내비게이션, ECO 드라이브 등)은 작동이 불가능합니다.

참고: 음성 인식을 사용할 때 시스템은 스마트폰에 설정된 언어를 사용합니다.

스마트폰 음성인식 기능을 사용하기 위한 조건

음성인식 시스템을 활성화하려면 다음 조건을 충족해야 합니다.

- 스마트폰과 멀티미디어 시스템이 블루투스로 연결되어야 합니다.
- 스마트폰이 3G, 4G 또는 무선 네트워크에 연결되어 있어야 합니다.
- 스마트폰이 음성인식 기능을 지원해야 합니다.

지원 가능한 스마트폰

스마트폰 음성인식 기능은 안드로이드 폰, 아이폰 모두 동작됩니다. 다만 스마트폰 기종에 따라 동작이 안 될 수 있습니다.

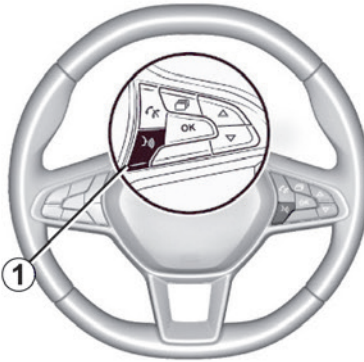

스티어링 휠 버튼 1을 이용하는 방법

스티어링 휠 버튼 1을 누르면 스마트폰 음성인식 기능이 활성화됩니다.

크고 분명하게 말씀하십시오.

실행 중인 상태에서 버튼을 짧게 누르면 음성 명령 대기 상태가 되며 버튼을 길게 누르면 기능이 종료됩니다.

참고: 음성 인식 기능이 없는 스마트폰을 등록된 상태에서 차량 음성 인식 시스템을 사용하려고 시도하면 멀티미디어 시스템 화면에 이를 알려주는 메시지가 표시됩니다.

전화 설정



설정

휴대전화 시스템에 연결된 상태에서 [전화]-[팝업 메뉴 C]-[설정]을 누르거나 바로가기 A를 누릅니다.

다음 항목을 설정할 수 있습니다.

- 음성 사서함 설정
- 전화번호부 자동 다운로드 ON/OFF
- 분류 기준 이름/성
- 자동 보류 ON/OFF
- 전화 벨소리 ON/OFF
- 문자 메시지 ON/OFF
- 비공개 모드 ON/OFF
- 스마트폰 도움말

5



주의

안전을 위하여 차량이 정차된 상태에서 본 작업을 수행하십시오.



음성 사서함 설정

음성 사서함을 설정할 수 있습니다.

음성 메시지가 설정되어 있지 않으면, 설정 화면에서 키패드 B를 사용하여 음성 메시지 번호를 선택한 다음 [저장]을 누릅니다.

분류 기준

초기 설정은 이름/성 순서로 되어 있습니다. 순서를 변경하려면 분류 기준에서 성/이름을 선택하십시오.

변경된 설정은 한 번의 통화 후에 적용됩니다.



전화 벨소리

홈 화면에서 [메뉴]-[음악]-[팝업 메뉴]-[사운드 설정]을 누릅니다.

전화 탭에서 다음 볼륨을 조정할 수 있습니다.

- 전화 벨소리
- 핸드프리 전화

자세한 내용은 "시스템 설정" 페이지를 참고하십시오. ➔ 117

문자 메시지

문자 메시지를 활성화 또는 비활성화할 수 있습니다.

비공개 모드

멀티미디어 화면에 어떤 표시도 하지 않고 수신 통화나 메시지를 알려주는 프라이빗 모드를 활성화 또는 비활성화할 수 있습니다.

스마트폰 도움말

전화 설정

시스템을 통해 전화의 음성 인식 시스템을 사용하는 방법에 대한 설명서에 액세스합니다.



휴대전화의 제조사와 모델에 따라 특정 기능이 작동하지 않을 수 있습니다.

무선 충전기

5

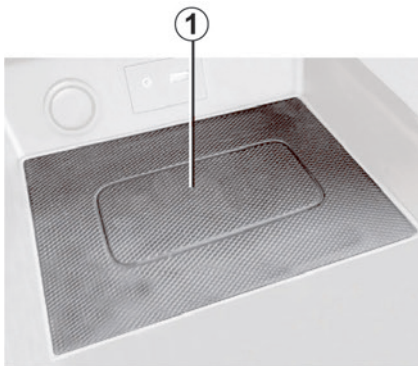

소개

충전영역 1에서 케이블 없이 휴대전화를 충전할 수 있습니다.

참고: 호환 가능한 휴대전화에 대한 자세한 내용은 지정 정비업소에 문의하십시오.

참고: 최적의 충전을 위해 충전을 시작하기 전에 보호용 바디쉘이나 케이스를 분리하는 것이 좋습니다.

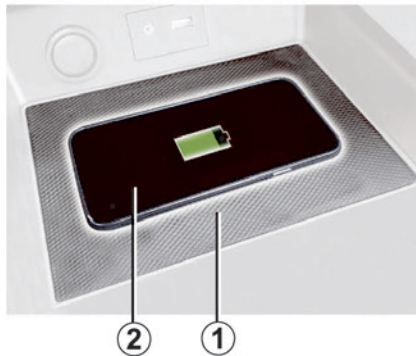

충전 절차

휴대전화 2를 충전 영역 1의 중앙에 배치합니다.

다음과 같은 경우 휴대전화 충전이 중지 됩니다.

- 충전 영역 1에 물건이 감지된 경우
- 충전 영역 1이 과열된 경우 온도가 떨어지면 충전이 다시 시작됩니다.

참고: 무선 충전기의 주변은 차종 또는 차량 사양에 따라서 다릅니다.



충전 진행

멀티미디어 시스템에서 전화 2의 충전 상태 3에 대해 다음과 같이 알려줍니다.

- 상태 4: 충전 완료
- 상태 5: 충전 진행 중



휴대전화를 충전하는 동안 충전 영역 1내에 어떤 물건(USB플래시 드라이브, SO 카드, 신용카드, 보석류, 열쇠, 동전 등)도 두지 마십시오. 휴대전화를 충전 영역 1에 놓기 전에 케이스에서 모든 마그네틱 카드나 신용카드를 제거하십시오.

무선 충전기



충전 영역 1에 남아 있던 물건이
과열될 수 있습니다. 이런 물건들
은 보관함, 선바이저 보관함과 같
은 다른 장소에 보관하는 것이 좋습니다.

ANDROID AUTO™, APPLE CARPLAY™

Android Auto™, Apple CarPlay™는 스마트폰에서 다운로드 받을 수 있는 어플리케이션 앱으로 이를 통해 스마트폰의 몇 가지 앱을 멀티미디어 시스템을 통해 사용할 수 있습니다.

Android Auto™

(차종 또는 차량 사양에 따라서)

소개

Android Auto™는 스마트폰에서 다운로드 하여 멀티미디어 시스템 화면에서 스마트폰의 일부 앱을 사용할 수 있는 앱입니다.

참고: 스마트폰에 Android Auto™ 기능이 지원되지 않는 경우, 해당 제조사의 사용 설명서 또는 인터넷 홈페이지를 참조하십시오.

참고: Android Auto™ 앱은 스마트폰이 차량의 USB 포트에 연결되어 있거나 블루투스 등록을 통해 무선으로 연결되어 있을 때 작동됩니다.

참고: 안드로이드 오토 기능 사용 중 멀티미디어 시스템과 계기판의 정보가 다르게 표시될 수 있습니다.



사용

69194

Android Auto™ 앱을 설치하고, 스마트폰을 멀티미디어 시스템의 USB 단자에 연결하거나 블루투스를 통해 무선으로 연결시킵니다.

연결 요청하는 팝업 창이 나타나면 [Android Auto]를 눌러 연결을 수락합니다.

스마트폰이 시스템에 연결되었음이 영역 7에 표시됩니다.

연결이 실패하는 경우, 다시 연결 절차를 반복하십시오.

Apple CarPlay™

(차종 또는 차량 사양에 따라서)

소개

Apple CarPlay™는 차량의 멀티미디어 시스템에서 스마트폰의 몇 가지 기능을 사용할 수 있도록 해줍니다.

참고: 스마트폰에 Apple CarPlay™ 기능이 지원되지 않는 경우, 해당 제조사의 사용 설명서 또는 인터넷 홈페이지를 참조하십시오.

참고: Apple CarPlay™ 서비스는 스마트폰이 차량의 USB 포트에 연결되어 있거나 블루투스 등록을 통해 무선으로 연결되고, Siri 서비스가 활성화되어 있을 때만 작동됩니다.

ANDROID AUTO™, APPLE CARPLAY™

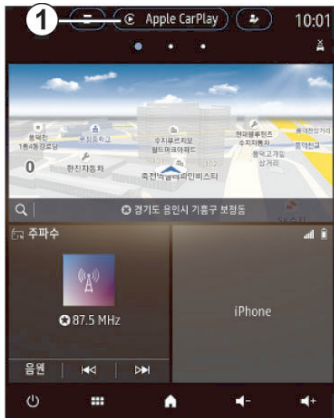

사용

Apple CarPlay™ 앱을 설치하고, 스마트폰을 멀티미디어 시스템의 USB 단자에 연결 시키거나 블루투스를 통해 무선으로 연결시킵니다.

연결 요청하는 팝업 창이 나타나면 [Apple CarPlay]를 눌러 연결을 수락합니다.

스마트폰이 시스템에 연결되었음이 영역 1에 표시됩니다.

연결이 실패하는 경우, 다시 연결 절차를 반복하십시오.

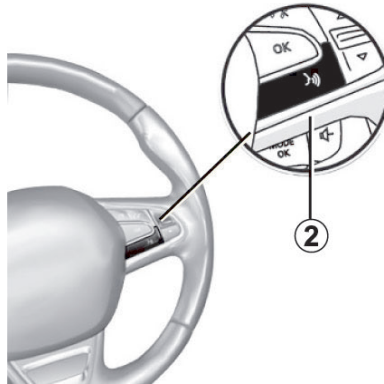

음성 인식

멀티미디어 시스템에서 Android Auto™ 또는 Apple CarPlay™가 작동 중이면 음성 인식으로 스마트폰의 몇 가지 기능들을 사용할 수 있습니다.

스마트폰 음성 인식을 사용하려면 스티어링 휠의 음성 인식 버튼 2를 길게 누릅니다.

자세한 내용은 1장의 '음성 인식' 페이지를 참조하십시오. → 20

참고: Android Auto™ 또는 Apple CarPlay™를 사용 중일 때 스마트폰의 내비게이션 및 음악 앱을 사용할 수 있습니다.

이들 앱은 이미 실행 중인 멀티미디어 시스템에 통합된 유사한 앱을 대체합니다.

참고: Android Auto™ 또는 Apple CarPlay™를 사용 중이더라도 멀티미디어 시스템의 몇 가지 기능들은 계속해서 사용할 수 있습니다. 멀티미디어 시스템의 라디오를 청취 중인 경우, Android Auto™ 또는 Apple CarPlay™를 연결하고 스마트폰의 내비게이션 기능을 사용하더라도 라디오 방송을 계속해서 청취할 수 있습니다.

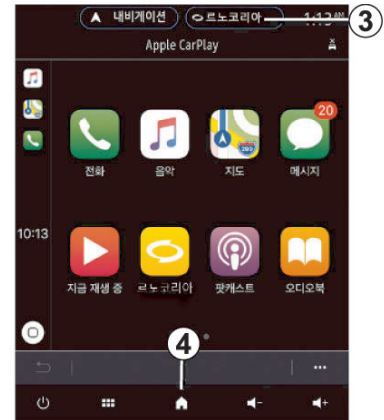

멀티미디어 시스템 화면으로 돌아가기

멀티미디어 시스템의 홈 화면으로 돌아가려면 Android Auto™ 또는 Apple CarPlay™

6

ANDROID AUTO™, APPLE CARPLAY™

메인 화면의 버튼 3을 누르거나 홈 화면 버튼 4를 누릅니다.

참고: 멀티미디어 시스템 화면으로 전환되어도 스마트폰에서 실행 중인 내비게이션, 음악 등은 종료되지 않습니다.

참고: 멀티미디어 시스템의 내비게이션 메뉴에서 경로 설정 시 스마트폰 내비게이션은 자동으로 종료되며 계기판에도 멀티미디어 시스템의 내비게이션이 표시됩니다.

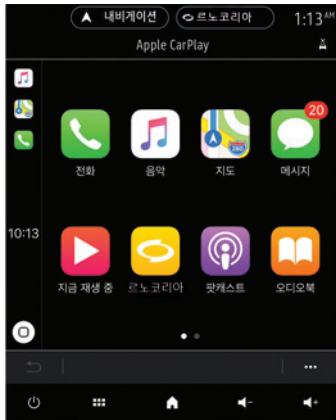

Apple CarPlay™

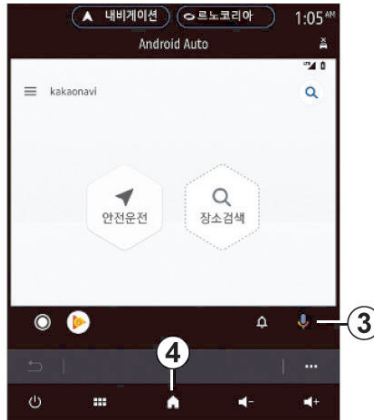

Android Auto™

i Android Auto™, Apple CarPlay™ 앱을 통해 이용 가능한 기능들은 연결하는 스마트폰의 모델, 사양 등에 따라 다를 수 있습니다. 자세한 내용은 제조사의 홈페이지를 참고하십시오.

i Android Auto™, Apple CarPlay™ 앱 서비스 사용 시 필요한 모바일 데이터 전송으로 인해 추가 요금이 발생할 수 있습니다.

앱 관리



홈 화면에서 [메뉴]-[앱]을 누르면 다음을 확인할 수 있습니다.

- 사진
- 비디오

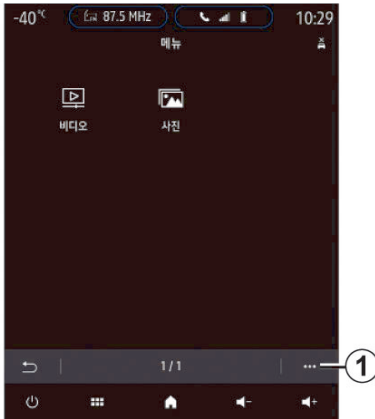

팝업 메뉴

팝업 메뉴 1을 사용하여 다음

- 드래그 앤 드롭하여 앱 정리
- X 삭제 버튼을 눌러 앱 삭제
앱을 삭제할 수 없는 경우 삭제 버튼이 표시되지 않습니다.
- 알림 활성화
- 앱 관리

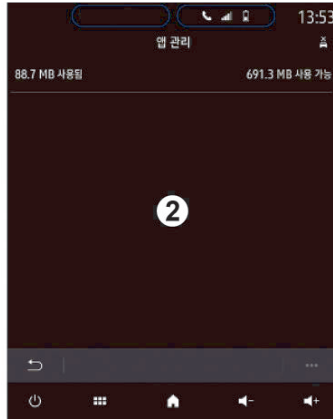

앱 관리

멀티미디어 시스템에서 현재 실행 중인 앱 2를 보려면 "앱 관리" 메뉴를 사용합니다.

참고: 사진 및 비디오 앱은 앱 관리에 포함되어 있지 않습니다.

참고: 멀티미디어 시스템을 끄면 실행 중이던 앱도 즉시 중지됩니다.

참고: 시스템 저장 공간에 따라 앱의 개수가 제한됩니다.

OPENR LINK 서비스란?

■ openR link 서비스

LTE 통신망을 이용한 차량 멀티미디어 시스템의 온라인 내비게이션 길 안내 및 스마트폰의 [My Renault] 앱을 통한 차량 원격 제어 및 차량 관리가 가능한 커넥티드 카 서비스입니다.

참고: openR link 서비스는 [My Renault] 앱에 로그인하여 본인/소유 차량 인증 절차를 거쳐야 합니다. 이러한 인증 절차를 진행할 수 없는 법인 및 개인 사업자 차량에는 내비게이션 서비스(9.3인치 내비게이션 사양의 경우)만 제공됩니다.

■ 이용료

openR link 서비스는 유료 서비스입니다. 신차 구매 시 5년간 무료로 제공되며, 5년 이후에는 유료로 전환됩니다.

참고:

무료 제공은 차량 연식에 따라 차이가 발생할 수 있습니다.

서비스의 이용료는 당사와 통신사의 계약에 따라 변경될 수 있습니다. 보다 자세한 내용은 당사 홈페이지 또는 [My Renault] 앱을 참고하시기 바랍니다.

■ 제공 서비스

openR link는 아래의 서비스를 제공합니다.

내비게이션 서비스(9.3인치 내비게이션 사양의 경우): 실시간 교통 정보, 최신 주변 지역 정보 등을 이용하여 제공하는 실시간 온라인 길 안내 서비스입니다.

원격제어 서비스: 스마트폰에서 원격 시동 제어, 도어/전조등/경적 제어, 내 차 위치 찾기, 차량으로 목적지 전송을 할 수 있습니다.

차량관리 서비스: 스마트폰에서 연료량, 운행 가능 거리, 누적 주행 거리를 확인하고 멀티미디어 소프트웨어를 무선으로 업데이트할 수 있습니다.

안전지원 서비스: 차량 고장 발생 시 차량에서 어시스트콜, 에어백 전개 알람 및 고장 헬프콜 기능을 사용하여 콜 센터로 전화 연결하여 지원을 받을 수 있습니다.

참고: 차종, 시스템, 가입한 서비스의 종류 등에 따라 사용할 수 있는 서비스가 다를 수 있습니다.

참고: 회사의 정책 변경에 따라 서비스가 변경, 추가 또는 종료될 수 있습니다. 최신 정보는 홈페이지에서 확인하거나 다운로드하실 수 있습니다.

OPENR LINK 서비스 개통하기

openR link 서비스를 이용하기 위해서는 다음 순서대로 진행하십시오.

STEP 1: 앱 설치 및 회원 가입

STEP 2: 앱에서 openR link 서비스 신청

STEP 3: 차량에서 서비스 활성화

STEP 4: 차량과 스마트폰 연동

르노코리아 홈페이지 (www.renault.co.kr)에 접속 후, [상단 우측 메뉴 → 서비스 → connectivity by Renault → openR link] 가입 및 연동 절차 참고하시기 바랍니다.

참고: 개통 절차 완료 이후 서비스 이용이 가능하기까지 경우에 따라 최장 72시간이 걸릴 수 있습니다. 72시간 이후에도 이용 불가 시 openR link 콜센터로 문의하시기 바랍니다. (080-339-3000)

참고: 차량 인수 전에 **STEP 1, 2**를 미리 준비하면 개통 시간을 줄일 수 있습니다. (이여지는 페이지를 참고하십시오.)

OPENR LINK 서비스 개통하기

앱 설치 및 회원 가입

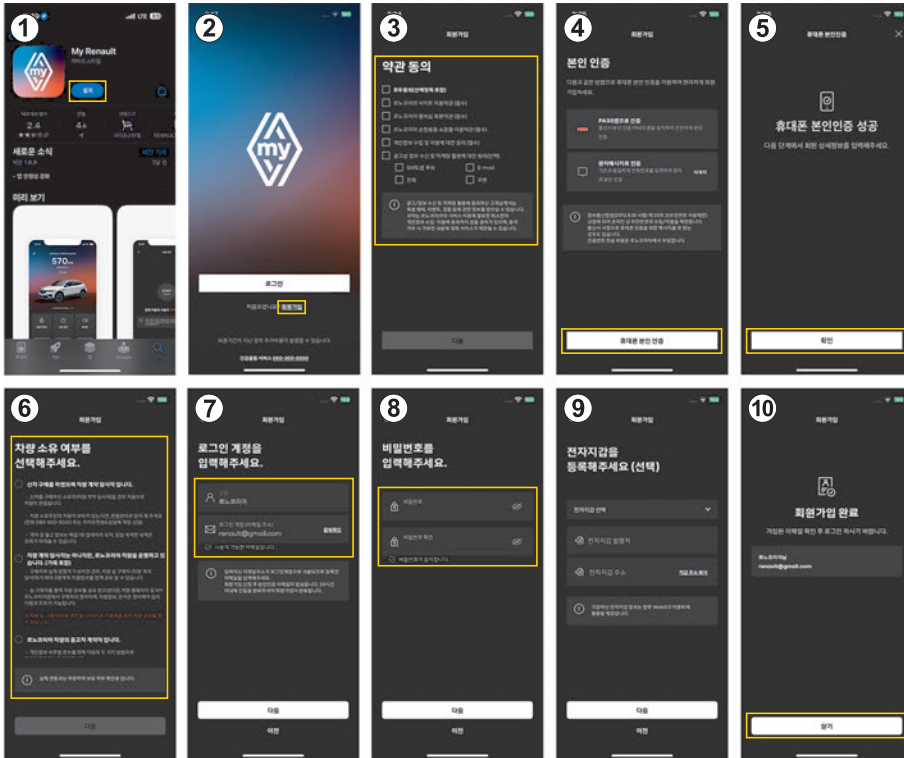

00269

7

OPENR LINK 서비스 개통하기

■ STEP1: 앱 설치 및 회원 가입

다음의 순서대로 스마트폰에 [My Renault] 앱을 설치하고, 회원 가입을 진행합니다.

1 구글스토어 또는 앱스토어에서 [My Renault] 앱을 다운로드 하고 앱을 실행합니다.

2 [회원가입]을 선택하고 순서에 따라 진행합니다.

3 약관 동의를 진행합니다.

4 본인 인증을 진행합니다.

5 본인 인증 성공 후 [확인]을 선택합니다.

6 차량 소유 여부를 선택합니다.

7 사용할 로그인 계정을 입력합니다(이메일 아이디 사용).

8 비밀번호를 입력합니다.

9 전자지갑 등록(선택)

10 회원 가입이 완료되었습니다. [My Renault] 앱에 로그인할 수 있습니다.

OPENR LINK 서비스 개통하기

앱에서 openR link 서비스 신청

69201

7

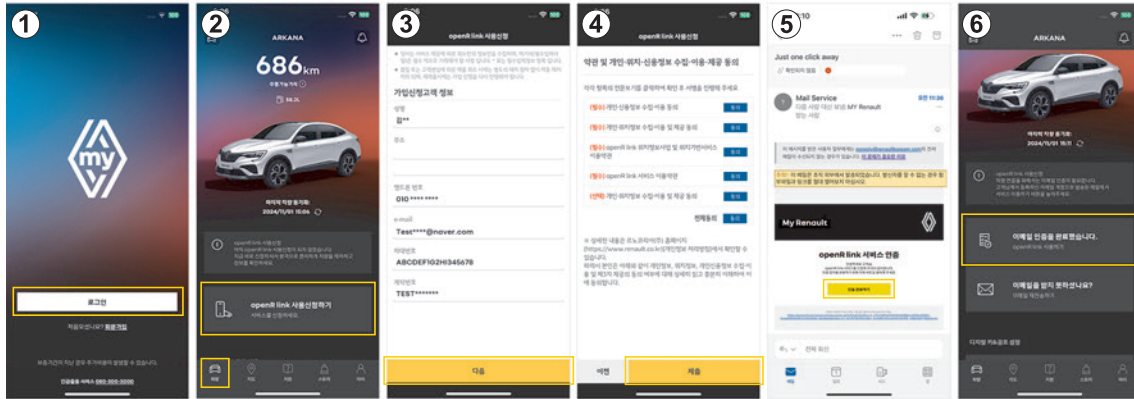

OPENR LINK 서비스 개통하기

■ STEP 2 : 앱에서 openR link 서비스 신청

다음의 순서대로 스마트폰에서 [My Renault] 앱에 로그인하고, openR link 서비스를 신청합니다.

1 [My Renault] 앱에 로그인합니다.

2 앱 화면 하단의 [차량] 탭에서 [openR link 사용 신청하기]를 선택합니다.

참고: 버튼이 활성화되어 있지 않으면 상단의 [차량] 버튼을 눌러 리스트에 해당 차량이 있는지 확인 후 선택합니다. 간혹 차량 등록이 차량 인수 후 하루 이상 소요되어 늦어질 수 있습니다.

3 openR link 사용신청서의 고객 정보를 확인한 후 [다음]을 선택합니다.

4 약관 및 개인정보 수집 동의 후 [제출]을 선택합니다.

5 본인 인증을 위해 본인 이메일에서 보낸 사람 'My Renault' 확인 후 [인증 완료하기]를 선택합니다.

6 [openR link 사용하기]를 선택합니다.

이제 openR link 서비스 신청이 완료되었습니다. 서비스 활성화를 위해 차량으로 이동합니다.

OPENR LINK 서비스 개통하기

차량에서 서비스 활성화

■ STEP 3: 차량에서 서비스 활성화

다음의 순서대로 차량에서 서비스 활성화를 진행합니다.

참고: 통신이 원활한 장소에서 진행하십시오.

1 엔진 시동을 켭니다(안정화를 위해 3분 정도 대기).

2 (엔진 시동 ON 상태에서) 차량 멀티미디어 스크린의 [연결]을 선택합니다.

참고: [연결] 버튼이 보이지 않는 경우 이미 서비스 활성화를 마친 경우입니다. **STEP 4**로 넘어가십시오.

3 [ON]을 선택합니다.

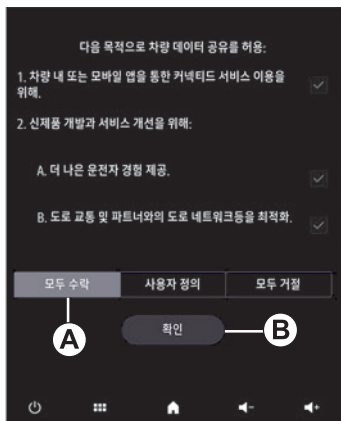

4 [모두 수락] **A**를 선택한 뒤 [확인] 버튼 **B**를 선택합니다.

5 엔진 시동을 끈 상태를 20분 이상 유지합니다.

참고: 서버로부터 정보가 다운로드 되는 시간입니다.

6 엔진 시동을 끄고 10분 이상 유지합니다(차량 문을 잠그고 문이 열리지 않도록 3m이상 거리 유지).

이제 서비스 활성화가 완료되었습니다. 마지막 단계인 차량과 스마트폰 연동을 진행합니다.

OPENR LINK 서비스 개통하기

차량과 스마트폰 연동

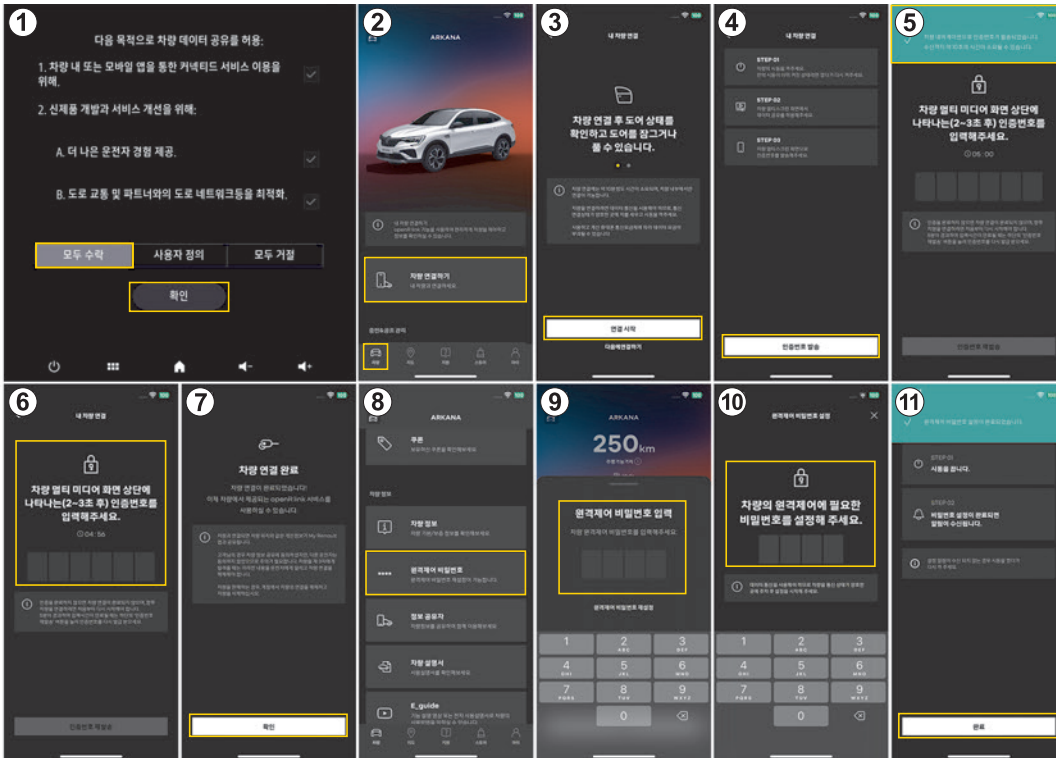

69202

7

OPENR LINK 서비스 개통하기

■ STEP 4: 차량과 스마트폰 연동

다음의 순서대로 차량에서 스마트폰과 차량의 연동 과정을 진행합니다.

1 차량의 엔진 시동을 켜고, 멀티미디어 스크린 화면에서 데이터 공유 [모두 수락] 선택 후 [확인]을 선택합니다.

참고: 데이터 수집을 [모두 거절]로 설정하면 openR link 서비스가 일시 중지됩니다.

2 [My Renault] 앱에서 화면 하단의 [차량] 탭을 선택하여 화면 전환 후 [차량 연결하기]를 선택합니다.

3 [연결 시작]을 선택합니다.

4 [인증번호 발송]을 선택합니다.

5 차량 멀티미디어 화면 상단에 인증번호가 표출되는 것을 확인합니다.

6 앱에 인증번호 6자리를 입력합니다.

7 [확인]을 선택합니다(차량과의 연동 완료).

8 [원격제어 비밀번호]를 선택합니다.

9 비밀번호를 입력합니다.

10 비밀번호를 한번 더 입력합니다.

11 차량의 엔진 시동을 껐다 켜면 비밀번호 설정이 완료됩니다. 이후 [완료]를 누르고 앱을 로그아웃한 뒤 다시 로그인합니다.

이제 openR link 서비스 사용을 위한 연동이 완료되었습니다. 원활한 사용을 위해 약 10분 후부터 원격제어 서비스를 사용하시기 바랍니다.

참고: 서버 상황에 따라 서비스 개통이 최대 72시간까지 소요될 수 있습니다. 72시간 후에도 이용 불가 시 openR link 콜센터로 문의하시기 바랍니다 (080-339-3000).

OPENR LINK 서비스 변경 및 해지

■ 서비스 변경하기

계약을 변경하고자 할 경우, 계약자는 openR link 콜센터를 통하거나 또는 [My Renault] 앱을 통하여 회사가 정한 변경 절차를 수행하여야 합니다.

회사는 다음 각 호에 해당하는 경우에는 변경 신청에 응하지 아니할 수 있습니다.

- 유료 전환 계약자가 요금 등을 미납한 채 변경 신청한 경우
- 압류, 가압류 및 가처분된 단말장치의 계약자가 변경 신청한 경우
- 회사와 체결한 가입 계약 혹은 개별 약정 사항을 위반한 자가 변경 신청한 경우
- 변경 요청 권한이 없는 자가 변경 신청한 경우

■ 서비스 해지하기

계약자는 언제든지 계약을 해지할 수 있습니다.

계약자는 단말 장치가 탑재된 차량을 제3자에게 양도할 경우, 계약자는 기존 계약을 해지해야 합니다.

계약을 해지하려면 계약자는 openR link 콜센터를 통해 해지 사실을 알려야 합니다. 이때 해지 신청서와 필요한 구비서류 제출을 요구받을 수 있습니다 ('차량 대여 및 재판매 페이지'를 참조하십시오).



주의

해지 신청을 하지 않으면 서비스를 이용하지 않아도 요금이 계속 부과될 수 있습니다.

OPENR LINK 서비스 안내

내비게이션 서비스

openR link 서비스 사용 시 차량 내비게이션의 정보가 언제나 실시간으로 업데이트되는 '실시간 온라인 Tmap 길 안내 서비스'를 이용할 수 있습니다.(9.3인치 내비게이션 사양의 경우).

참고: 자세한 내비게이션 사용 방법은 해당 멀티미디어 설명서를 참고하시기 바랍니다.

■ 실시간 온라인 내비게이션

▶ 온라인 지도 스트리밍

항상 최신의 온라인 지도를 스트리밍 방식으로 사용할 수 있습니다.

- 차량의 운행에 따라 Tmap 서버로부터 최적화된 온라인 지도 정보가 실시간으로 차량에 보내집니다.

- 온라인 지도는 openR link 서비스가 연결되면 항상 실시간으로 업데이트되는 스트리밍 방식의 지도입니다.(openR link 서비스 사용 기간 중에는 USB를 통한 지도 업데이트 불필요).

- 단, openR link 서비스가 연결되지 않을 경우에는(서비스 해지나 무료 서비스 제공 기간 만료 및 일시 통신 오류시 등)내장되어 있는 지도를 사용합니다. 내장 지도는 Tmap 홈페이지에서 USB로 다운로드 받아 업데이트할 수 있으며, '내장 지도 USB 업데이트 방법'을 참고하십시오.

▶ 실시간 교통 정보

최신 교통 정보를 업데이트하여 정확한 경로 탐색을 지원합니다.

- 실시간 교통 정보는 모바일 Tmap 사용자의 GPS 정보 및 일반 교통 정보 데이터로부터 생성됩니다.

- 매 5분 마다 업데이트됩니다.
- 정확한 경로 탐색을 위해 패턴 트래픽 정보를 항상 유지합니다.

▶ 연료 가격 정보

실시간 연료 가격 정보 및 주유소별 연료 가격을 비교할 수 있습니다.

- 연료 가격은 매일 업데이트 됩니다.
- 연료 가격은 지도상이나 POI 목록에 표시됩니다.
- 휘발유, 디젤과 같이 표시되는 유종을 선택할 수 있습니다.

▶ 과속 카메라 및 제한 속도 정보

운행 중인 도로의 제한 속도 및 속도 초과 시에는 경고를 받을 수 있습니다.

- 제한 속도는 지도상에 저장됩니다.
- 내비게이션이 GPS로부터 차량 주행 속도를 계산하고, 현재 주행 중인 도로의 규정 제한 속도를 초과하는 경우 경고를 보냅니다.

참고: 시스템이 표시한 속도 정보를 읽는 것은 아닙니다. 도로 공사 등으로 인해 일시적으로 규정 속도가 변경되는 것을 고려하지 않습니다.

▶ 온라인 POI (Point Of Interest, 관심 지점) 검색

Tmap 서버를 통하여 다양한 목적지 정보를 빠르게 검색할 수 있습니다.

- 8백만 개 이상의 POI 정보를 포함합니다.
- POI는 매일 자동으로 업데이트됩니다.
- 매일 약 6,000개 이상의 POI가 업데이트됩니다.

▶ 미세 먼지 정보

- 현 위치 및 목적지의 실시간 미세먼지 정보를 확인할 수 있습니다.

▶ 내장형 지도 USB 업데이트 방법 (openR link 미 연결 시)

- openR link 서비스가 연결되지 않을 경우 (서비스 해지나 무료 서비스 제공 기간 만료 및 일시 통신 교란 시 등) 멀티미디어 내에 설치되어 있는 내장 지도는 USB를 이용해서 업데이트할 수 있습니다.

- 내장 지도는 1년에 약 네 번 Tmap 홈페이지에 업데이트되며, 고객은 Tmap 홈페이지에서 USB로 다운로드 받아 업데이트할 수 있습니다. openR link 서비스를 사용 중일 경우에는 업데이트를 하지 않아도 되지만, 미연결 시를 대비하여 업데이트해 주시면 좋습니다.

- Tmap 홈페이지 : <https://www.tmapmobility.com> → 고객지원 → TMAP AUTO → 르노코리아- openR link 9.3" → "업데이트" 메뉴 선택 → 르노코리아 openR link 9.3" 선택 → 다운로드

참고: 실제 도로의 상황이나 교통 정보를 우선하여 수행하십시오. 안내되는 도로 정보는 실제와 차이가 있을 수 있습니다.

참고: 도착 예정 시간 및 예상 소요 시간은 교통 상황에 따라 달라질 수 있습니다.

참고: 통신 서비스가 끊기는 경우, 내장 지도를 사용하여 길 안내가 계속됩니다. 이 경우 내장된 지도의 버전에 따라 길 안내가 달라질 수 있습니다.

참고: openR link 서비스는 5년 동안 무료로 사용할 수 있습니다.

이후 유료 전환을 하지 않으면, 내장된 지도를 사용하여 길 안내 서비스가 됩니다. Tmap 웹사이트에서 최신 지도를 다운로드 받아 업데이트할 수 있습니다.

OPENR LINK 서비스 안내

원격 제어 서비스

원격 제어 서비스: 원격 시동/공조 제어

[My Renault] 앱으로 차량을 원격 제어할 수 있습니다.

원격 시동/공조 ON



원격 시동/공조 OFF



69203

OPENR LINK 서비스 안내

■ 원격 시동/공조 제어 (자동 공조 포함)

(차량에 따라서 기능 사용 가능)

- (원격 시동 제어 지원 차량의 경우) 스마트폰에서 [My Renault] 앱을 통해 원격으로 차량의 엔진 시동 및 공조를 동작시키거나 끌 수 있습니다.

- 엔진 시동과 함께 공조 장치는 자동으로 설정된 온도(고객이 쾌적하게 느낄 수 있는 시스템 설정값)로 작동하여, 별도로 온도를 설정할 필요가 없습니다. (AUTO 모드 동작)

▶ 서비스 이용 방법

[My Renault] 앱을 실행 후 다음 순서로 진행합니다.

1 [시동+공조] 선택

2 현재 차량 시동 상태에 따라 [START engine] 또는 [STOP engine] 버튼 **A** 선택

3 원격제어 비밀번호 입력

4 완료 후 상태 표시

참고: 통신 상황에 따라 20 ~ 30초 정도 소요됩니다.

참고: 오토매틱 하이빔 기능이 켜진 경우 원격 시동이 동작하는 동안 외부 밝기에 따라 헤드램프가 켜질 수 있습니다.

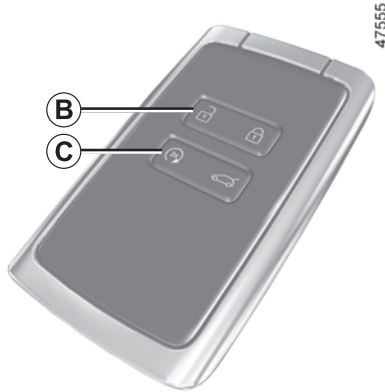

참고: 원격 시동 기능을 사용하면 차량 출고 후 최소 1회에 한하여 스마트카드를 사용하여 기능을 활성화해야 합니다.

▶ 기능 활성화

잠금 해제 버튼 **B**를 누른 다음, 바로 원격 시동 버튼 **C**를 2초 동안 누릅니다. 비상 점멸등이 점멸하면, 다시 원격 시동 버튼 **C**를 2초 동안 누릅니다. 버튼 **C**를 두 번 누르는 사이의 간격은 5초 미만이어야 합니다. 비상 점멸등이 3초 동안 점등되며 시스템 재설정 이 확인됩니다.

참고

원격 시동은 다음의 경우 작동이 원활하지 않을 수 있습니다.

- 장애물, 건물, 벽, 기타 차량 등이 인접한 경우 (통신 음영 지역)
- 다른 무선 주파수가 간섭하는 경우 (TV, 라디오, 휴대전화, 기타 리모컨 등)

- 차량 연료 또는 스마트카드 배터리가 부족한 경우

- 시스템 고장 또는 서비스 경고등 점등 상태
원격 시동은 다음 조건이 충족되어야 정상 동작합니다.

- 자동 변속기가 장착된 차량의 경우 기어는 **P** 위치에 있어야 합니다.

- 차량의 모든 도어가 잠겨 있어야 합니다. (도어, 후드, 트렁크)

- 비상 점멸 표시등이 꺼져 있어야 합니다.

- 마지막으로 엔진 시동을 끈 지 14일 이내여야 합니다. (당사 정책에 의해 추후 변경 가능)

참고: 원격 시동 10분 후 시속 7 km/h 이상의 주행을 마친 후 한 번 더 동작 가능합니다.

참고: 본 서비스는 원격 시동/공조 기능을 지원하는 차량에 한하여 제공됩니다.



경고

원격 엔진 시동 후, 차량 도어를 열면 안전을 위해 엔진 시동이 꺼집니다. 탑승 후 주행을 하려면 브레이크를 밟은 상태에서 엔진 START/STOP 버튼을 눌러 시동을 켜십시오.

OPENR LINK 서비스 안내



주의

원격 시동 상태를 오래 지속할 경우, 지방자치단체 별 조례 등 관련 법규에 따라 공회전 제한 시간 초과 시 과태료가 부과될 수 있습니다. 기능을 사용하기 전 지방자치단체 별 조례를 참고하여 이용에 유의하시기 바랍니다.



경고

원격 시동 기능을 사용하는 경우 차량에서 내리기 전에 전력 소모 장치(와이퍼, 램프, 라디오, 열선 시트, 스티어링 휠 열선 등)가 꺼져 있고, 모든 액세서리가 분리되어 있는지 확인하십시오. 화재 위험이 있습니다. 원격 시동 기능을 사용하기 전에 차량 안에 탑승한 사람이 없는지, 차량 안에 스마트카드를 두고 내리지 않았는지 반드시 확인하십시오. 사고의 위험이 있으므로 주의하십시오.

다음과 같은 경우 원격 시동 기능을 사용하지 마십시오.

- 차량이 차고 등의 제한된 공간에 있는 경우, 배기가스 배출로 인한 중독 또는 질식 위험이 있습니다.
- 차량이 심한 경사로에 있는 경우, 차량이 움직여 부상의 위험이 있습니다.
- 차량이 보호 커버로 덮여 있는 경우, 화재 위험이 있습니다.
- 엔진 후드가 열려 있는 경우, 화상 또는 심각한 부상의 위험이 있습니다.

OPENR LINK 서비스 안내

원격 제어 서비스: 원격 차량 도어 잠금/해제 제어

09204

7

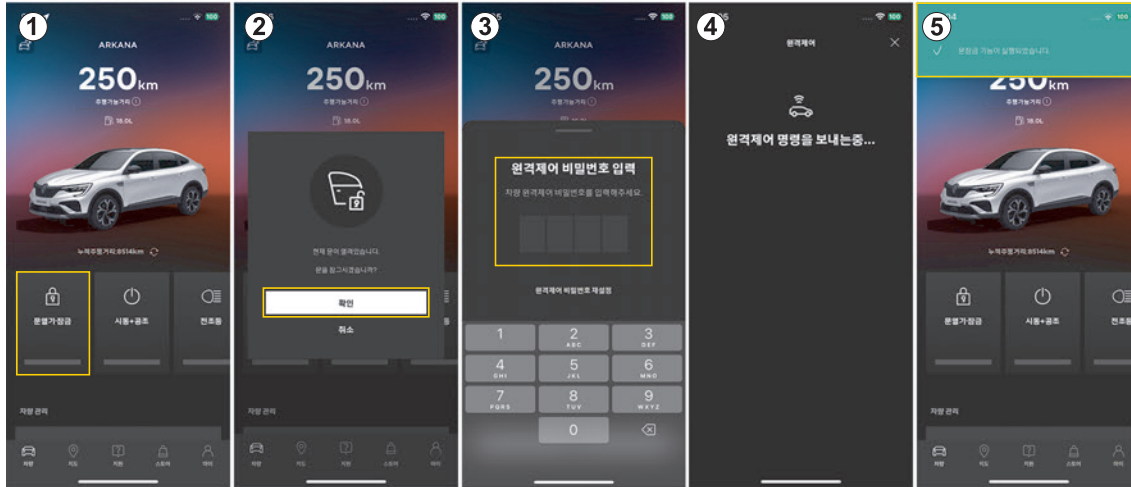

OPENR LINK 서비스 안내

■ 원격 차량 도어 잠금/해제 제어

- [My Renault] 앱을 통해 원격으로 차량의 도어를 잠그거나 잠금 해제할 수 있습니다.
- 원격으로 차량의 도어가 잠기고 잠금 해제되는 과정을 볼 수 있습니다.
- 작동 전/후 차량 도어 잠금/잠금 해제 상태를 확인 할 수 있습니다.

▶ 서비스 이용 방법

[My Renault] 앱을 실행 후 다음의 순서대로 진행합니다.

- 1 [문열기·잠금] 버튼 선택
- 2 현재 차량 도어 상태에 따라 열림 혹은 닫힘 [확인] 선택
- 3 원격제어 비밀번호 입력
- 4 진행 중
- 5 완료 후 상태 표시



주의

원격 차량 도어 잠금/해제 기능은 해제 시 도난의 우려가 있으므로 항상 안전한 장소에서 이용하십시오.

참고: 안전을 위해 다음의 경우에는 원격 제어 서비스가 작동하지 않을 수 있습니다.

- 엔진 시동이 걸려있는 경우
- 차량 도어가 열려 있고 스마트카드가 차량 안에 있는 경우

참고: 원격제어 서비스 응답 시간이 상황에 따라 30초 이상 걸릴 수도 있습니다. 바로 작동하지 않더라도 기다려 주십시오.

OPENR LINK 서비스 안내

원격 제어 서비스: 원격 전조등/경적 제어

09205

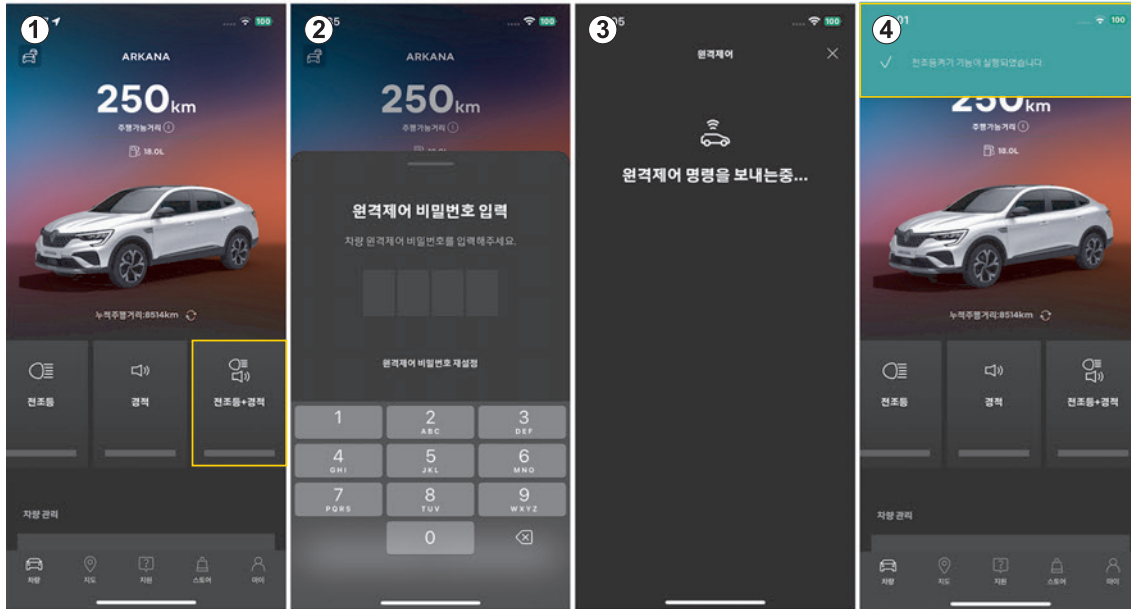

7

OPENR LINK 서비스 안내

■ 원격 전조등/경적 제어

차량의 위치를 찾거나 제3자에게 차량 위치를 알리기 위해 앱을 통해 원격으로 차량의 전조등을 깜빡이거나 경적을 울릴 수 있습니다.

- 전조등과 경적이 작동됩니다.
- 전조등 (점멸 3회), 경적 (울림 3회) 을 각각 사용할 수 있으며, 동시에 사용할 수도 있습니다.
- 내 차량의 위치를 찾을 때 사용합니다.
 - 야간이나, 주거 단지에서는 라이트 사용을 권장합니다.
 - 운전자가 외부에서 제3자에게 차량의 위치를 안내할 수 있습니다.

▶ 서비스 이용 방법

[My Renault] 앱을 실행 후 다음의 순서대로 진행합니다.

1 [전조등+경적] 아이콘 선택

2 원격 제어 비밀번호 입력

3 진행 중

4 완료 후 상태 표시

참고: 갑작스러운 경적 울림이나 전조등 점멸로 인해 위험한 상황이 발생할 수 있으니 유의하십시오.

OPENR LINK 서비스 안내

원격 제어 서비스: 차량으로 목적지 전송

89211

7

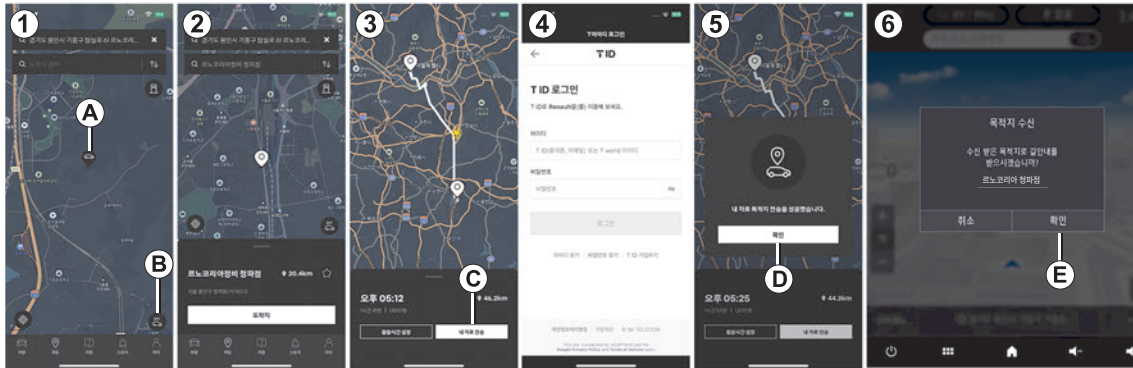

OPENR LINK 서비스 안내

■ 차로 목적지 미리 보내기

- 차량에 탑승하기 전 스마트폰 앱 ([My Renault] 앱 또는 Tmap 앱)에서 검색한 목적지를 차량의 내비게이션으로 미리 전송할 수 있습니다.

- 차량으로 목적지 전송 시 최종 목적지 한 곳만 전송됩니다.

- 모바일 Tmap 앱과 차량이 연동되어 있어야 서비스 이용이 가능합니다. 연동 방법은 openR link 9.3인치 내비게이션 사용 설명서 '모바일 Tmap 연동' 페이지를 참조하십시오.

▶ 서비스 이용 방법 ([My Renault] 앱 이용)
[My Renault] 앱을 실행 후 다음의 순서대로 진행합니다.

1 앱 하단 중앙에 있는 [지도] 탭을 선택합니다. 지도 우측 하단에 있는 [My Car] 버튼 **B**를 선택하면 현재 차량의 위치 **A**가 지도에 표시됩니다.

2 출발지에는 차량의 위치가 입력되어 있고, 목적지에는 가고자 하는 도착지를 입력합니다.

3 [내 차로 전송] 버튼 **C**를 클릭합니다.

4 (처음 서비스를 이용하는 경우) T 아이디 로그인 화면이 나타납니다. 기존 Tmap 회원인 경우 아이디와 비밀번호를 입력한 후 로그인합니다.

(이미 서비스를 이용한 경우) 로그인하고자 하는 아이디를 선택합니다.

5 [확인] 버튼 **D**를 선택하여 차량으로 목적지 전송을 마칩니다.

6 차량에 승차하여 내비게이션 화면에 나타난 목적지 수신 화면에서 [확인] 버튼 **E**를 선택합니다.

참고: 모바일 Tmap과 연동되어 있다면 [My Renault] 앱에서 실시간 목적지 전송이 가능합니다.



F

▶ 모바일에서 전송된 목적지를 수신하는 방법
전송된 목적지가 내비게이션 화면에 실시간으로 전송되지 않는 경우 (차량 내에서 보내는 경우 포함) 아래와 같이 별도로 수신을 받을 수 있습니다.

7 내비게이션 화면에서 [내비메뉴] 버튼 **F**를 선택합니다.

8 화면 중간에 [모바일에서 목적지 수신] 버튼 **G**를 선택하여 목적지를 불러옵니다.

참고: 상세 내용은 openR link 9.3인치 내비게이션 사용 설명서를 참조하십시오.



9

10

11

■ 모바일 Tmap 목적지 검색 후 전송 방법

9 Tmap 앱에서 목적지 검색 후 검색 목록에서 돋보기 표시된 목적지 **H**선택

10 리스트에서 상세 목적지 **I**선택

11 [자동차로 목적지 전송] 버튼 **J**선택

이후 차량의 멀티미디어 스크린 화면에서 [확인]을 선택합니다.

참고: 전송방법은 사용자의 편의성 향상을 위하여 Tmap 정책에 따라서 변동될 수 있음.

OPENR LINK 서비스 안내



■ 최근 목적지 전송 방법

12 최근 목적지 리스트 **N**에서 도착지를 선택합니다.

13 도착 예상 시간을 확인한 뒤 도착지 **K**를 선택합니다.

14 [자동차로 목적지 전송] 버튼 **M**을 선택합니다.

15 차 내의 멀티미디어 스크린에서 [확인] 버튼 **L**을 선택합니다.

원격 제어 서비스: 내 차 위치 찾기

■ 내 차 위치 찾기

- [My Renault] 앱을 통해 원격으로 차량의 위치를 확인할 수 있습니다.

- 차량의 GPS 정보를 이용해 주차 위치가 [My Renault] 앱 지도에 나타납니다.

- GPS 위치는 마지막으로 차량 시동을 끄고 주차한 위치입니다.

- 차량이 다른 장소로 옮겨졌을 경우를 고려하여, 최근 위치를 리프레쉬 하는 기능이 있습니다.

- 차량이 멀리 있는 경우, 모바일 Tmap을 이용하여 차량까지 가는 경로를 탐색할 수 있습니다.



▶ 서비스 이용 방법

[My Renault] 앱을 실행 후 다음의 순서대로 진행합니다.

1 [지도]에서 [My Car] 버튼 **A** 선택

2 차량 위치 **B** 확인

참고: 내 차 위치 찾기는 마지막 시동을 끄고 주차한 위치를 표시해 주는 기능으로 주행 중인 차량의 위치는 알 수 없습니다.

참고: 내 차 위치 찾기는 GPS 신호를 이용하는 서비스로 지도에 표시되는 위치가 실제와 차이가 날 수 있습니다. 지하에 주차한 경우 차량 위치가 건물 밖으로 표시될 수 있습니다. (지하의 경우 전조등 제어 기능 이용 권장)

차량 관리 서비스

차량 관리 서비스: 원격 차량 상태 확인

[My Renault] 앱으로 차량의 상태를 확인할 수 있고, 차량 멀티미디어 시스템의 소프트웨어가 자동으로 업데이트됩니다.

■ 원격 차량 상태 확인

[My Renault] 앱을 통해 원격으로 차량의 상태를 확인할 수 있습니다.

- 연료 잔량: 현재 남아 있는 연료의 양 (리터)
- 주행가능거리: 현재 연료 잔량으로 주행 가능한 예상 거리 (km)

- 누적 주행 거리: 현재까지 차량이 주행한 총 거리 (km)

OPENR LINK 서비스 안내



69207

▶ 서비스 이용 방법

[My Renault] 앱을 실행 후 다음의 순서대로 진행합니다.

1 초기 화면에서 [차량] **1**을 선택합니다.

2 화면 상단의 차량 상태 정보 **2**를 확인합니다.

참고: 차량 상태 데이터는 가장 최근 엔진을 정지했을 때의 데이터를 보여줍니다.

참고: 차량 계기판의 수치와 차이가 날 수 있으며 보충 기준은 차량 계기판의 수치를 기본으로 합니다.

차량 관리 서비스: 소프트웨어 무선 업데이트

■ 소프트웨어 무선 업데이트

최신 버전의 openR link 시스템 소프트웨어가 무선으로 업데이트됩니다.

- 신규 소프트웨어가 있을 경우 시스템이 자동으로 다운로드합니다.
- 다운로드되는 중에 내비게이션 및 멀티미디어 기능을 사용할 수 있습니다.

참고: 소프트웨어 업데이트는 openR link 서비스가 연결되어 있을 경우에만 가능합니다.

참고: openR link에 연결되면 맵은 최신 버전이 유지되므로 무선 업데이트 대상이 아닙니다.

참고: 무선 업데이트는 당사의 정책 (서비스 개선훈 등)에 의해 실시됩니다.

참고: 아래 표시되는 팝업 문구는 변경되는 소프트웨어 변경 사항에 따라 달라질 수 있습니다.

69215

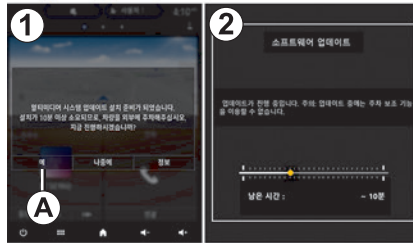

▶ 차량 내 업데이트 메시지 및 정보 표시

- 무선 다운로드
차량이 서버와 연결되면 최신 소프트웨어가 자동으로 다운로드됩니다.
- 업데이트

무선 다운로드가 완료된 후, 엔진 시동을 끄면 멀티미디어 스크린 팝업창 **1**이 표시되고, [예] 버튼 **A**를 선택하여 동의하면 업데이트 **2**가 진행됩니다. 업데이트 완료까지 최대 10분 정도의 시간이 소요되며 운전자가 없어도 자동으로 업데이트를 진행합니다. 업데이트 완료 후 엔진 시동을 켜면 업데이트 완료 메시지가 표시되고 새로운 소프트웨어가 동작됩니다.



주의

업데이트 작업 동안에는 멀티미디어 기능이 작동되지 않으므로, 차량 운행을 하지 않는 것을 권장합니다.

안전 지원 서비스

■ 어시스트 콜 (SOS 버튼)

차량 사고와 같은 긴급 상황이 발생하면 차량 내의 어시스트 콜 버튼 ('SOS'로 표기되어 있음)을 눌러 콜센터로부터 긴급 구조 (119 신고 대행) 및 사고 처리를 위한 지원 (차량 견인 서비스)을 받을 수 있는 서비스입니다.

■ 에어백 전개 알림

에어백이 전개되는 차량 사고 발생 시 에어백 전개 신호가 콜센터로 자동 전송되고 콜센터와 어시스트 콜이 자동으로 연결되어 긴급 구조 (119 신고 대행) 및 사고 처리를 위한 지원 (차량 견인 서비스)을 받을 수 있는 서비스입니다.

OPENR LINK 서비스 안내

차량과 전화 연결이 안 되는 경우, 콜센터에서 서비스 가입자의 연락처로 통화를 재시도 합니다.

참고: 안전 지원 서비스는 차량 내에 통화 시스템을 장착된 차종 및 연식의 차량에 한하여 지원됩니다. (어시스트 콜 버튼이 장착된 차량)

참고: 안전 지원 서비스는 openR link 서비스를 사용하는 기간 동안 지원되는 openR link 서비스입니다(2023년 4월 이후 출고된 신차의 경우, 5년 무료, 그 후에는 유료 가입자에 한함).

참고: 긴급 상황이 아닌 openR link 관련 일반 문의는 openR link 콜센터 (080-339-3000)를 이용하십시오.

참고: 긴급출동 서비스에 따른 부품 및 기타 발생 비용은 고객이 부담해야 합니다. 단, 보증 수리일 경우에는 무료로 제공해 드립니다.



주의

에어백 전개 알림, 어시스트 콜은 차량 전원이 차단되어도 통화가 가능하도록 별도의 전용 배터리를 사용합니다. 단, 전용 배터리의 수명은 약 4년으로, 방전이 가까워지면 시스템 작동 표시등이 빨간색으로 점등되거나 계기판에 "어시스트 콜을 점검하여 주십시오." 메시지가 표시되며 이러한 경우 가능한 빨리 지정 정비 업체에서 점검받으십시오.

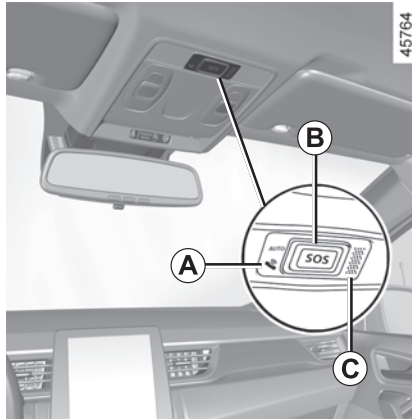

▶ 서비스 이용 방법 (전화 걸기 및 통화)

1 차량 실내 램프 옆에 위치한 어시스트 콜 버튼('SOS'로 표기) **B**를 3초 이상 누르십시오. 에어백 전개 시에는 통화가 자동으로 연결됩니다(자동 착신).

2 상담원과 통화 연결이 되면 버튼 옆의 마이크 **C**로 통화하십시오. 통화를 종료하려면 어시스트 콜 버튼 **B**를 3초 이상 누릅니다.

A 시스템 작동 표시등: 녹색 점등(이용 가능), 녹색 점멸(통화 중), 소등(이용 불가능), 빨간색 점등(배터리 부족, 결함 시)

B 어시스트 콜 버튼 ('SOS'로 표기되어 있음)

C 마이크



주의

네트워크 상태에 따라 차량 시동 직후 계기판에 '어시스트 콜을 점검하여 주십시오.' 메시지가 표시될 수 있습니다. 이 경우 차량 시동을 끄고 10분 정도 대기 후 재시동을 하십시오.



주의

차량 사고의 극심한 충격으로 인해 시스템이 손상되는 경우, 또는 openR link 서비스가 일시 중단(→ 99 페이지 참조) 중인 경우에는 서비스 제공이 불가능할 수 있습니다.

■ 고장 헬프 콜

- 차량 고장 발생 시 멀티미디어 시스템에 내장된 콜센터 전화 기능을 통해 고장 내용을 문의하고 지원을 받을 수 있는 서비스입니다. (견인, A/S 센터 안내 등)
- 차량 멀티미디어 스크린의 [통화] 버튼을 선택하여 상담원과 통화를 연결합니다. [메뉴]-[지원]-[openR link 콜센터]-[통화]
- 콜센터에서 서비스를 받을 수 있는 근처 A/S 센터 목적지를 차량 또는 문자로 전송받을 수 있으며 차량 멀티미디어 스크린에서 [보기] 버튼을 선택하여 길 안내를 받을 수 있습니다.

OPENR LINK 서비스 안내

참고: 고장 헬프 콜 서비스는 평일 주간 (09시 ~ 18시)에 한해 제공됩니다.

참고: 고장 헬프 콜 서비스는 차량 내에 통화 시스템이 장착된 차종 및 연식의 차량에 한하여 지원됩니다.

참고: 고장 헬프 콜은 openR link 서비스를 사용하는 기간 동안 지원되는 커넥티드 서비스입니다(2023년 4월 이후 출고된 신차의 경우, 5년 무료, 그 후에는 유료 가입자에 한함).

참고: 긴급출동 서비스에 따른 부품 및 기타 발생 비용은 고객이 부담해야 합니다. 단, 보증 수리일 경우에는 무료로 제공해 드립니다.

참고: 고장 헬프 콜은 차량 시동이 걸린 상태에서 서만 이용 가능합니다.

69220

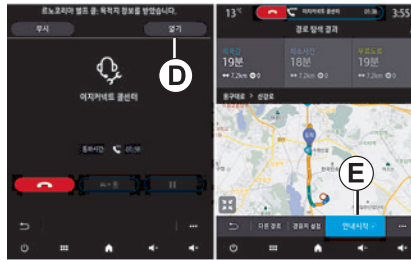

주의

에어백 전개 알림, 어시스트 콜은 차량 전원이 차단되어도 통화가 가능하도록 별도의 전용 배터리를 사용합니다. 단, 전용 배터리 수명은 약 4년으로, 방전이 가까워지면 시스템 작동 표시등이 빨간색으로 점등되거나 계기판에 "어시스트 콜을 점검하여 주십시오." 메시지가 표시되며 이러한 경우 가능한 빨리 지정 정비 업체에서 점검받으십시오.

▶ 목적지 수신 (차량 내비게이션)

1 콜센터에서 가까운 A/S 센터의 위치를 전송해 주면 멀티미디어 스크린에 목적지 정보가 나타나고, [열기] 버튼 **D**를 선택합니다. (무시하려면 [무시] 선택)

2 [안내 시작] 버튼 **E**를 선택하여 차량 내비게이션으로 안내받습니다.

참고: 모바일 Tmap 앱과 차량이 연동되어 있어야 서비스 이용이 가능합니다. 연동 방법은 openR link 9.3인치 내비게이션 사용설명서 '모바일 Tmap 연동' 페이지를 참고하십시오.

▶ 목적지 수신 (문자)

콜센터에서 가까운 A/S 센터의 위치를 문자로 전송해 주면 선택하여 스마트폰의 지도 앱을 통해 목적지를 안내받을 수 있습니다.



경고

본 안전 지원 서비스(어시스트 콜, 에어백 전개 알림 및 고장 헬프 콜)는 이동 통신망 및 이

와 연결된 차량의 통신 단말기를 기반으로 하여 제공되는 서비스입니다. 차량의 사고 시 사고 위치에서의 이동 통신망의 서비스 상태, 차량 사고로 인한 내부 통신단말기 및 시스템의 예기치 못한 고장 등의 이유로 콜센터와의 연결이 불안정하여 서비스 제공이 제한될 수 있는 추가적인 사고 지원을 위한 편의 서비스이며 운전자와 탑승자의 직접적인 사고 대응을 대신할 수 없습니다.

따라서, 운전자는 본 서비스에만 의존해서 운전해서는 안 되며, 항상 교통법규를 준수하고 적극적인 방어 운전을 통해 사고를 미연에 방지하도록 노력해야 합니다. 사고 등 위급 상황에서는 본 서비스의 제공 여부와 관계없이 신속히 비상등을 켜고 2차 사고를 예방하기 위한 조치를 취하십시오. 차량 사용설명서의 '사고, 화재 및 폭설 시 행동요령' 페이지를 참조하십시오.

참고 및 주의 사항

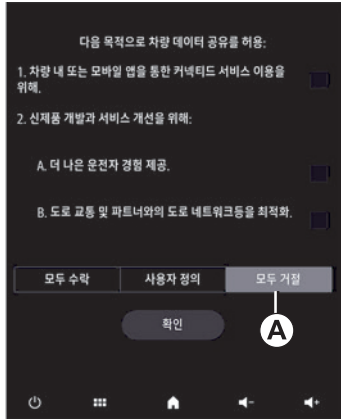

69222

■ 데이터 수집 정지

7 차량 데이터 수집을 임시로 정지시킬 수 있습니다. 엔진 시동 시 멀티미디어 시작 화면에서 '데이터 수집' [모두 거절] **A**를 선택한 뒤 [확인]을 선택하십시오.



69216

■ 데이터 수집 동의 확인 및 설정

언제든지 데이터 수집 설정을 변경할 수 있습니다.

1 설정을 확인하려면 멀티미디어 스크린 홈 화면의 우측 상단의 [차량] 버튼 **B**를 누릅니다.

2 데이터 수집 버튼 **C**를 '모두 수락'으로 설정합니다. '모두 거절'로 변경하면 수집이 정지됩니다.



69217

■ 시간 자동 설정

서비스 개통 단계에서 설정 시간이 바뀌는 경우가 있습니다. 이때 자동 설정 ON으로 설정하여 항상 한국 시간 기준으로 설정할 수 있습니다.

3 멀티미디어 스크린 우측 상단의 시계 **D**를 누릅니다.

4 설정 화면에서 [자동으로 설정] 버튼 **E**를 OFF에서 ON으로 변경합니다.

이후부터는 한국 시간으로 자동 설정됩니다.

참고 및 주의 사항

원격제어 비밀번호 재설정

69209

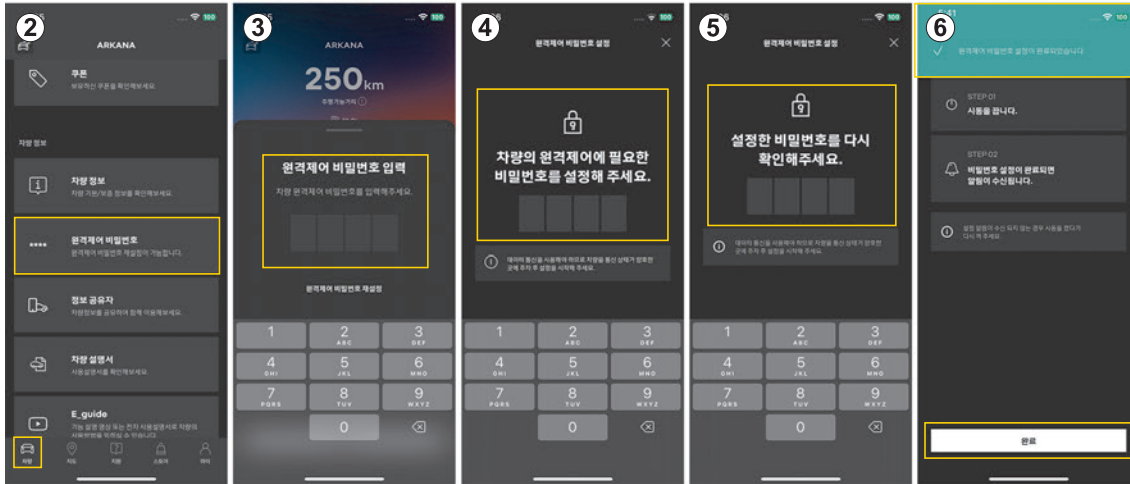

참고 및 주의 사항

■ 원격 제어 비밀번호 재설정

원격 제어 비밀번호는 아래의 방법으로 재설정할 수 있습니다.

1 차량에 탑승하여 엔진 시동을 켭니다.

2 [My Renault] 앱에 로그인하고, [차량] 탭에서 화면을 아래로 이동하여 [원격 제어 비밀번호]를 선택합니다.

3 원격제어 비밀번호를 입력합니다.

참고: 엔진 시동이 켜진 상태에서 진행해야 합니다. 시동 여부를 확인하십시오.

4 원격 제어 비밀번호를 설정합니다.

5 설정한 비밀번호를 다시 한번 입력합니다.

6 시동을 껐다 켜면 원격 제어 비밀번호 설정이 진행됩니다.

설정이 완료되면 [완료]를 눌러 과정을 마칩니다.

차량에서 시스템 초기화



■ 차량에서 시스템 초기화

아래의 방법으로 시스템을 초기화할 수 있습니다.

1 차량에 탑승하여 엔진 시동을 켜 뒤, 멀티미디어 스크린 하단의 [메뉴] 버튼 **A**를 누릅니다.

2 메뉴 중 [차량 정보] 버튼 **B**를 누릅니다.

3 하단의 [시스템] 버튼 **D**, [공장 초기화] 버튼 **E**를 차례로 누릅니다.

참고: [공장 초기화] 버튼이 보이기까지 약 5초 이내의 시간이 걸릴 수 있습니다. 이때는 잠시만 기다려주세요.

5 공장 초기화 화면에서 [예] 버튼 **C**를 누릅니다.

6 공장 초기화가 진행됩니다. 이후 초기화가 완료되면, 멀티미디어 화면으로 돌아갑니다.

참고: 초기화 후 시간 설정이 바뀔 수 있습니다. 시간 설정은 참고 및 주의 사항의 '시간 자동 설정' 페이지를 참조하십시오 ➔ 94.

참고: 시스템 (공장) 초기화를 진행한 경우, 멀티미디어 화면에서 차내 결제 서비스 인카페이먼트 앱이 삭제됩니다. 재설치를 위해서 openR link 콜센터(080-339-3000)연락하여 도움을 받으십시오.

중고 차량 서비스 이용 및 신청

■ 중고차량 openR link 서비스의 이용

서비스 무상 제공 기간 중에 양도된 중고 차량의 경우, 남은 잔여기간의 서비스를 무상으로 사용할 수 있습니다. 사용 전 양수자는 차량의 명의 변경 및 서비스 사용을 신청하시기 바랍니다.

■ 중고차량 명의 변경 신청 방법

아래 두 가지 방법 중 한 가지를 이용하여 신청합니다.

1 서비스 센터 방문 신청: 차량 등록증(원본) 제출 및 본인 확인을 위한 신분증(운전면허증, 주민등록증, 여권)을 지참해 주십시오.

2 [My Renault] 앱에서 신청: 고객이 직접 회원 가입하고, 명의 변경 신청 (아래 참조). 콜센터에서 서류 심사 후 고객에게 결과 통보하며, 승인 시 앱에 반영

쪽 상단의 차량 선택 메뉴 선택 → 하단으로 이동해서 차량 추가하기 선택

참고: 명의 변경은 신청 후 7영업일 이내에 승인됩니다. 결과는 개별 통보됩니다. (알림 톡 또는 문자메시지)

■ 중고차량 openR link 서비스 신청 방법

'openR link 서비스 개통하기 절차'에 따라 진행하시면 됩니다. 단, 중고 차량의 경우 **STEP 3**은 이미 완료된 절차이므로 건너뛰고, 나머지 **STEP 1, 2, 4**를 진행합니다.



69208

▶ 신청 순서: [My Renault] 앱 로그인 → 원

차량 대여 및 재판매

■ 차량 대여

▶ 법적 정보

차량을 대여하는 경우, 차량을 대여하는 사람에게 차량이 연결되어 차량 위치 등의 정보를 수집될 수 있음을 알려 주어야 합니다. (홈페이지 또는 앱의 서비스 약관 참조)

▶ 데이터 수집

차량 데이터 수집을 임시로 정지시킬 수 있습니다.

자세한 내용은 '데이터 수집 동의 확인 및 설정 방법' 페이지를 참조하시기 바랍니다.

■ 차량 재판매

▶ 개인 정보 삭제

차량을 판매할 때는 차량 내부와 외부에 저장되어 있는 개인 정보를 모두 삭제해야 합니다.

개인 정보를 삭제하려면 차량에서는 시스템 재설정을 시행하고, [My Renault] 앱 계정에서 내 차량을 삭제하여야 합니다.

▶ 시스템 재설정

차량 멀티미디어 시스템을 켭니다.

[메뉴]-[차량 정보]-[시스템]을 차례로 눌러 공장 초기화 버튼을 클릭합니다. ('차량에서 시스템 초기화' 페이지를 참조하십시오.)

▶ [My Renault] 계정에서 내 차량 삭제

[My Renault] 앱을 실행합니다.

[차량]을 선택하고 차량 리스트를 왼쪽으로 밀어 삭제 문구가 나타나면 삭제합니다.

▶ 서비스 및 과금 중단 요청

차량 판매자는 openR link 콜센터 (080-339-3000)에 연락하여 차량이 판매되었음을 알리고 서비스를 해지해야 합니다.



주의

차량 판매를 알리지 않은 경우, 유료 요금이 계속 부과될 수 있습니다.

서비스의 일시 중단

■ 서비스의 일시 중단

1 회사는 설비의 보수 점검, 교체 및 고장, 통신 두절 등의 사유가 발생한 경우, 서비스의 제공을 일시적으로 중단할 수 있습니다.

2 회사는 국가 비상사태, 정전, 서비스 설비의 장애 또는 불가능할 경우, 서비스의 전부 또는 일부를 제한하거나 중지할 수 있습니다.

3 회사는 다음 각 호에 해당하는 경우 서비스 제공을 일시적으로 중단할 수 있습니다.

- 시스템 보수를 정기적으로, 또는 긴급히 행하는 경우
- 화재, 정전 등에 따라 서비스 제공을 할 수 없게 된 경우
- 천재지변 또는 전쟁, 폭동, 소란, 노동쟁의 등에 의해 서비스 제공을 할 수 없는 경우
- 이동통신사를 포함한 통신사업자에 의해 통신 서비스가 정지된 경우
- 단말장치에 통신장애가 발생한 경우
- 단말기 및 차량을 임의로 수리하거나 단말기를 탈부착한 경우
- 차량의 배터리 방전, 심한 충격 등으로 인해 단말기로의 전원 공급이 중단된 경우
- GPS 위성의 전파 수신 방해 등으로 전파 수신이 원활하지 않거나 전파를 인식할 수 없는 지역에 있는 경우
- GPS 위성 서비스 자체의 상업적 이용이 불가하게 될 경우
- 그 외, 운용 또는 기술상, 회사가 서비스 제공의 일시적인 중단이 필요하다고 판단한 경우

OPENR LINK 서비스 사용 시 주의 사항

■ openR link 사용 시 주의 사항

1 openR link 서비스는 [My Renault] 앱에 로그인하여 본인/소유 차량 인증 절차를 거쳐야 합니다. 본 서비스는 2020년 이후 출시된 일부 차종 및 개인 및 개인사업자 명의 고객에 한하여 제공됩니다.

2 openR link 서비스를 사용하려면 데이터 수집 상태가 반드시 ON이어야 합니다('데이터 수집 동의 확인 및 설정' 페이지를 참조하십시오 → 94).

3 원격 제어 비밀번호 3회 오류 시 차량에서 엔진 시동을 켜도, [My Renault] 앱에서 비밀번호를 재설정해야 합니다('비밀번호 재설정' 페이지를 참조하십시오 → 94).

4 차량 내부에 스마트카드를 두고 원격 도어 잠금/해제 기능을 사용하지 마십시오.

5 스마트카드를 소지하고 차량 3m 이내일 경우 원격 제어가 작동하지 않을 수 있습니다.

6 통신 음영 지역에서는 서비스에 제한이 있을 수 있습니다.

7 엔진 시동이 꺼진 후 14일이 지나면 서비스가 작동하지 않습니다. 이 경우 스마트 카드 버튼을 눌러 도어를 잠금 해제하고 열면 서비스를 다시 사용할 수 있습니다.

8 원격 제어 서비스는 모든 도어가 잠긴 상태에서 서만 동작합니다.

9 화면 구성 및 서비스는 버전에 따라 변경될 수 있습니다.

OPENR LINK 서비스 문의

■ 서비스 문의

openR link 서비스와 관련된 각종 문의 사항은 openR link 콜센터나 당사 홈페이지를 이용하여 문의하고 해결할 수 있습니다.

- openR link 콜센터 (080-339-3000) 평일/토요일 오전 9시 ~ 오후 6시 (일요일 및 명절 당일 휴무)
- 홈페이지 (www.renault.co.kr) 접속 후 엔젤센터 톡:
 - 자동 응답 24시간 (영업지점 안내 등 일반 문의)
 - 1:1 채팅 상담 평일 오전 9시 ~ 오후 6시 (점심시간 12시 ~ 1시 제외)

■ openR link 웹 사이트

openR link 서비스에 대한 자세한 안내는 당사 홈페이지를 통해서도 제공됩니다.

아래 홈페이지 또는 QR 코드를 통해 접속하여 이용 바랍니다.

- 당사 홈페이지 (www.renault.co.kr) 접속 후 [서비스]-[connectivity by Renault] 탭을 선택하십시오.
- QR 코드



주행 보조 시스템



주행 보조 시스템

홈 화면에서 [메뉴]-[설정]-[차량 정보]를 누릅니다. 이 메뉴에서 주행 보조 시스템을 설정할 수 있습니다.



주의

안전을 위하여 차량이 정차된 상태에서 본 작업을 수행하십시오.

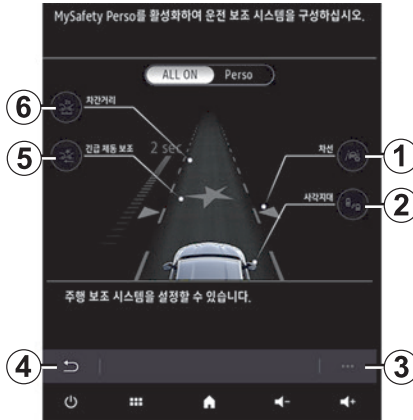
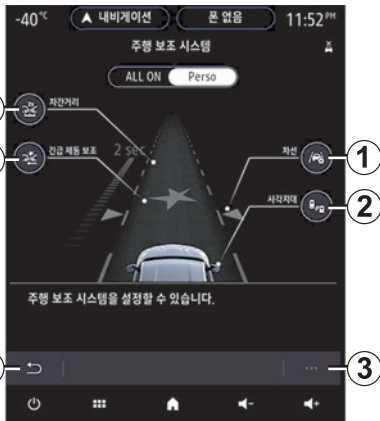

주행 보조 시스템 화면

(차종 또는 차량 사양에 따라서)

ALL ON : 모든 주행 보조 시스템 기능을 활성화합니다.

Perso : 주행 보조 시스템 기능을 활성화/비활성화합니다.

- 1 차선 이탈 방지 보조 시스템
- 2 사각지대 경고 시스템
- 3 팝업 메뉴
- 4 이전 페이지로 돌아가기
- 5 긴급 제동 보조 시스템
- 6 차간 거리 경고 시스템



일부 설정은 멀티미디어 시스템이 저장할 수 있도록 엔진 구동 시에 설정해야 합니다.



차선 이탈 방지 보조 시스템

차량이 방향 지시등을 켜지 않고 차선을 벗어나거나 길가로 접근할 때(간막이, 장벽, 포장도로, 제방 등) 운전자에게 경고해 줍니다.

스티어링 휠 진동의 강도 및 차선 감지 민감도 레벨을 조정할 수 있습니다.

자세한 내용은 차량 사용 설명서의 "주행 보조 시스템: 차선 이탈 방지 보조" 페이지를 참조하십시오.

사각지대 경고 시스템

주행 보조 시스템

사각지대에 있는 다른 차량을 감지하여 운전자에게 알려줍니다. [ON]을 선택하여 시스템을 활성화합니다. 자세한 내용은 차량 사용 설명서의 "주행 보조 시스템: 사각지대 경보" 페이지를 참고하십시오.

긴급 제동 보조 시스템

앞 차량과 보행자 또는 자전거와의 거리를 계산하여 충돌 위험을 운전자에게 알려줍니다.

[ON]을 선택하여 시스템을 활성화합니다. 자세한 내용은 차량 사용 설명서의 "주행 보조 시스템: 긴급 제동 보조 시스템" 페이지를 참고하십시오.

차간거리 경보 시스템

앞 차량과의 시간 간격을 알려주고, 거리가 너무 가까워지면 운전자에게 알려줍니다. [ON]을 선택하여 시스템을 활성화합니다. 자세한 내용은 차량 사용 설명서의 "주행 보조 시스템: 차간거리 경보" 페이지를 참고하십시오.

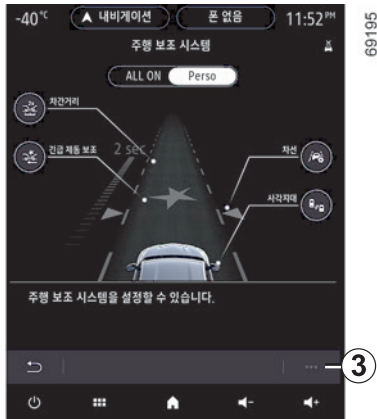

팝업 메뉴

팝업 메뉴 3에서 각 메뉴의 기본 설정을 재설정할 수 있습니다.



주의

안전을 위하여 차량이 정차된 상태에서 본 작업을 수행하십시오.

주차 보조 시스템



주차 보조 시스템

홈 화면에서 [메뉴]-[설정]-[차량] 탭으로 이동하면 주차 보조 시스템을 설정할 수 있습니다. 자세한 내용은 차량 사용 설명서 2장의 "주차 보조 시스템", "주차 조향 보조 시스템", "후방 카메라", "후방 교차 충돌 경보 시스템" 페이지를 참고하십시오.



주의

안전을 위하여 차량이 정차된 상태에서 본 작업을 수행하십시오.



주차 보조 시스템 화면

(차종 또는 차량 사양에 따라서)

- 1 카메라
- 2 후방 교차 충돌 경보 (RCTA)
- 3 경고음 사운드
- 4 팝업 메뉴
- 5 이전 메뉴로 돌아가기
- 6 측방 장애물 감지
- 7 전방 장애물 감지
- 8 주차 조향 보조 시스템

참고: 차종 또는 차량 사양에 따라서 이 미지가 다를 수 있습니다.

팝업 메뉴

팝업메뉴 4에서 각 항목을 기본 설정으로 초기화할 수 있습니다.

장애물 감지

[ON] 또는 [OFF]를 눌러 다음의 기능을 활성화 또는 비활성화합니다.

- 측방 장애물 감지 6
- 전방 장애물 감지 7

사운드

[ON] 또는 [OFF]를 눌러 주차 보조장치 경고음을 활성화 또는 비활성화합니다.

다음과 같은 설정을 수정할 수 있습니다.

- 경고음: 경고음 옵션 중 하나를 선택합니다.
- 볼륨: [+] 또는 [-]를 눌러 장애물 감지 볼륨을 조정합니다.



후방 교차 충돌 경보

ON 또는 OFF를 눌러 후방 교차 충돌 경보 2를 활성화 또는 비활성화합니다.

후방 교차 충돌 경보는 차량 후방 측면에서 다가오는 차량 및 물체를 감지합니다.

후진 기어가 체결된 상태에서 차량이 정지 또는 저속으로 주행하고 있는 경우 기능이 활성화됩니다.

차량을 감지하면 사이드 미러의 표시등이 점등되고 멀티미디어 스크린 표시 9가 나타납니다. 차량 후진 시에는 사이드 미러의 표시등 및 멀티미디어 스크린 표시 9가 나타나고 경고음이 울립니다.

참고: 움직이지 않는 물체는 감지되지 않습니다.

주차 보조 시스템



주차 조향 보조 시스템

다음 중 한가지 주차 방법을 선택할 수 있습니다.

- 평행 주차 **10**
- 직각 주차 **11**
- 사선 주차 **12**

자세한 내용은 차량 사용 설명서의 "주차 조향 보조 시스템" 페이지를 참고하십시오.

참고:차종 또는 차량 사양에 따라서 이미지가 다를 수 있습니다.



주의

안전을 위하여 차량이 정차된 상태에서 본 작업을 수행하십시오.

후방 카메라



후방 카메라

홈 화면에서 [메뉴]-[설정]-[차량]탭-[주차 보조 시스템]-[카메라]를 선택합니다. 이 메뉴는 후방 카메라를 구성하려는 경우에 사용합니다. 자세한 내용은 차량 사용 설명서의 "후방 카메라" 페이지를 참고하십시오.



주차 안내선

다음 항목을 활성화 또는 비활성화할 수 있습니다.

- 고정 주차 안내선 1
- 다이내믹 안내선 2

이미지 설정

다음 설정을 조정할 수 있습니다.

- 명암 3

- 색상 4
- 밝기 5



주의

안전을 위하여 차량이 정차된 상태에서 본 작업을 수행하십시오.

어라운드 뷰 모니터링 시스템



어라운드 뷰 모니터링 시스템

소개

(차종 또는 차량 사양에 따라서)

주차 등의 조작이 어려운 경우 추가 도움을 받을 수 있도록 차량 전방, 아웃 사이드 미러 및 후방에 카메라 네 대가 장착되어 있습니다.

자세한 내용은 차량 사용 설명서의 "어라운드 뷰 모니터링 시스템" 페이지를 참조하십시오.

참고: 카메라가 먼지, 진흙, 물방울, 눈 등에 의해 가려지지 않도록 하십시오.

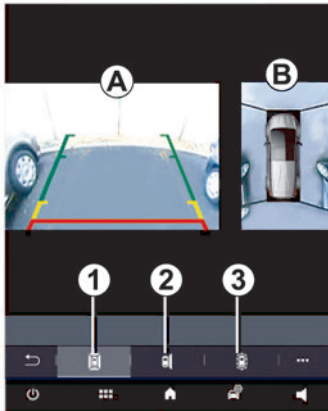

작동

후진 기어를 체결하거나 차량 내 해당 기능 활성화 버튼을 누르면, 후방 카메라가 멀티스크린 A에 차량의 후방을 보여줍니다.(변속 레버를 변경

시킨 경우 약 5초까지) 차량의 외곽 형상이 함께 나타나고 경고음이 들립니다.

차량에 장착된 센서가 차량과 주변 물체와의 거리를 측정합니다.

카메라 선택

멀티미디어 화면 B에 표시될 뷰를 선택할 수 있습니다.

- 버드 뷰 1
- 동승석 측면 카메라 뷰 2
- 장애물 감지 3

설정

홈 화면에서 [메뉴]-[설정]-[차량] 탭-[주차 보조 시스템]-[카메라]를 선택합니다. 이 메뉴는 멀티 뷰 카메라를 구성하려는 경우에 사용됩니다.

- 주차 안내선 ON, OFF
- 대비, 밝기 및 이미지 색상 설정을 조정하려면 + 또는 -를 누릅니다.



주의

이 기능은 주차를 도와주는 보조 장치로 어떠한 경우에도 운전자의 주의 및 책임이 매우 중요합니다. 운전자는 주행 시 항상 갑작스러운 상황에 대처할 수 있어야 합니다. 주차 시 사각지대에 어린이, 동물, 유모차 또는 자전거, 돌, 표지판 등과 같이 작고 좁거나 움직이는 장애물이 없는지 항상 확인하십시오.

MULTI-SENSE

MULTI-SENSE

차종 또는 차량 사양에 따라서 차량 시스템의 동작을 맞춤 설정할 수 있습니다.

홈 화면에서 [메뉴]-[설정]-[차량]탭-[MULTI-SENSE]를 선택합니다.

모드 선택

차량 사양에 따라서 원하는 모드를 선택할 수 있습니다.

- My Sense
- Sport
- Eco
- Comfort(차량 사양에 따라서)

각 모드에 대한 자세한 내용은 차량 사용 설명서를 참조하십시오.

참고: 마지막 활성화 되어있던 모드는 차량을 재시동할 때 자동으로 적용되지 않습니다. 차량 재시동 시에는 "My Sense" 모드에서 재시동됩니다



팝업 메뉴

팝업 메뉴 1에서 현재 모드의 설정을 기본값으로 초기화할 수 있습니다.

참고: 차종 또는 차량 사양에 따라서 이미지가 다를 수 있습니다.



주의

안전을 위하여 차량이 정차된 상태에서 본 작업을 수행하십시오.



모드 환경 설정

[현재 모드 편집] 버튼을 누르면 맞춤 설정 화면 A가 나타납니다.

- 스티어링
- 계기판
- 라이팅 설정
- 파워 트레인

참고: 설정 가능한 항목은 차량 사양에 따라 달라질 수 있습니다.

참고: 모드에 따라서 아이콘이 나타나지 않는 항목은 설정값을 변경할 수 없습니다.

참고: 차종 또는 차량 사양에 따라서 이미지가 다를 수 있습니다.

MULTI-SENSE

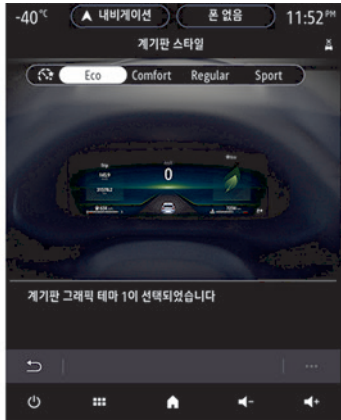

계기판 스타일 3

네 가지 디스플레이 스타일 중 하나를 선택할 수 있습니다.

선택한 스타일에 따라서 다음과 같은 정보가 계기판에 표시됩니다.

- 현재 재생중인 오디오 소스
- 나침반
- 출력 및 엔진 토크
- 순간 연비
- 경로 안내

참고: 차종 또는 차량 사양에 따라서 이미지가 다를 수 있습니다.



엠비언트 라이트 4

실내 램프의 색상 및 밝기를 설정하려는 경우에 사용합니다. 자세한 내용은 이어지는 "엠비언트 라이트" 페이지를 참고하십시오. → 110

참고: 차종 또는 차량 사양에 따라서 이미지가 다를 수 있습니다.

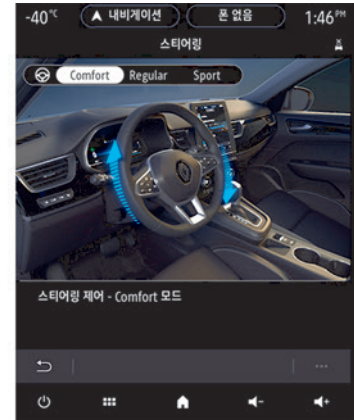

스티어링 5

세 가지 스티어링 모드 중 하나를 선택할 수 있습니다.

- Comfort
- Regular
- Sport

선택한 모드에 따라 스티어링이 무겁거나 잘 반응하도록 감도를 조정할 수 있습니다.

참고: 차종 또는 차량 사양에 따라서 이미지가 다를 수 있습니다.

앰비언트 라이트



앰비언트 라이트

홈 화면에서 [메뉴]-[설정]을 누르고 [차량] 탭에서 [MULTI-SENSE]를 누릅니다.

그 다음 [현재 모드 편집]-[라이팅 설정]을 누르면 앰비언트라이트 색상 및 밝기를 설정할 수 있습니다.

색상 선택

차량의 주변 색상을 변경하려면 가능한 색상 중 하나인 버튼 1을 선택합니다.

밝기

주변 램프의 밝기를 설정할 수 있습니다. 버튼 [+] 또는 [-]를 누릅니다.

참고: 차종 또는 차량 사양에 따라서 이미지가 다를 수 있습니다.

8



주의

안전을 위하여 차량이 정차된 상태에서 본 작업을 수행하십시오.



영역

선택된 색상 및 밝기는 다음 영역에 적용할 수 있습니다. 버튼 2중 하나를 눌러 원하는 영역에 선택된 색상과 밝기를 적용합니다.

- 센터 콘솔 및 대시보드
- 운전석 및 동승석 도어

참고: 디스플레이 및 화면 레이아웃을 설정하려면 홈 화면에서 [메뉴]-[설정]-[시스템]-[화면]을 차례로 누릅니다.

팝업 메뉴

설정을 재설정하고 기본 설정으로 돌아가려면, 팝업 메뉴 버튼 3을 누른 다음 [재설정]을 누릅니다.

시트

차종에 따라서 자세한 내용은 차량 사용 설명서 1장의 "앞좌석: 기능"을 참조하십시오.

에어 퀄리티



에어 퀄리티

홈 화면에서 [메뉴]-[차량 정보]-[차량] 탭-[에어 퀄리티]를 선택하여 기능을 설정할 수 있습니다.



공기 청정 순환 기능은 5분간 작동 후 또는 엔진 재시동 후 자동으로 OFF 됩니다.



공기 청정 순환 1

공기 청정 순환을 누르면 차량의 공기 청정 필터를 이용하여 쾌적한 실내 공기를 제공합니다.

조건에 따라 외부 오염 공기 차단을 위해 내기 순환 모드를 작동하고 공기 순환량을 최적화합니다.

타이어 공기압



타이어 공기압

(차종 또는 차량 사양에 따라서)

홈 화면에서 [메뉴]-[차량 정보]-[타이어 공기압]을 누릅니다.



주의

안전을 위하여 차량이 정차된 상태에서 본 작업을 수행하십시오.

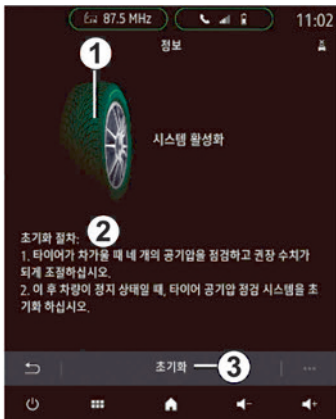

타이어 공기압 상태

멀티미디어 시스템에서 타이어 공기압 상태 그래픽 1 뿐만 아니라 초기화 절차 2를 확인할 수 있습니다.

그래프 1에 타이어 공기압 상태가 세 가지 색상으로 표시됩니다.

- 녹색: 타이어 공기압이 올바르게나 마지막 재설정 이후 바뀌지 않았음을 나타냅니다.
- 주황색: 타이어 중 하나의 공기압이 부족함을 나타냅니다.
- 빨간색: 타이어 중 하나가 파열되었거나 공기압이 부족함을 나타냅니다.

재초기화

[초기화] 버튼 3을 누르면 타이어 공기압을 재설정할 수 있습니다. 재설정이 완료되면 화면에 확인 메시지가 표시됩니다.

타이어 공기압에 대한 자세한 내용은 차량 사용 설명서의 "타이어 공기압 자동 감지 시스템" 페이지를 참고하십시오.

ECO 드라이브



ECO 드라이브

홈 화면에서 [메뉴]-[차량 정보]-[Driving eco]를 누릅니다.

현재 주행에 대한 다음과 같은 정보를 볼 수 있습니다.

- 총점수
- 스코어 히스토리
- 점수 내역
- 탄력 주행 거리 또는 연료 무소모 주행거리 (차종 또는 차량 사양에 따라서)

총 점수 1

총 점수를 표시합니다. 0에서 100까지 점수에 따라 업데이트됩니다.

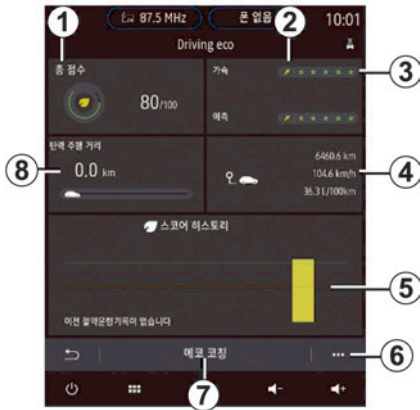

점수 트렌드 2

화살표는 데이터에 따라 실시간으로 다음과 같이 배치됩니다.

- 위쪽 화살표: 새 점수가 이전에 저장된 주행 점수보다 높은 경우
- 아래쪽 화살표: 새 점수가 이전에 저장된 주행 점수보다 낮은 경우
- 수평 방향 화살표: 새 점수가 이전에 저장된 주행 점수와 동일한 경우

점수 계산 3

별의 수(5 레벨)는 다음 항목에 근거한 점수에 따라 실시간으로 부여됩니다.

- 가속
- 도로 상황 예측

주행 데이터 4

마지막 주행 재설정에 따라 다음과 같은 표시된 정보가 계산됩니다.

- 총 주행 거리
- 평균 속도
- 평균 연료 소비량

스코어 히스토리 5

바 다이어그램은 점수의 진전 상태를 표시합니다.

- 녹색 선 위(75%)의 점수: Eco 주행
- 주황색 선 아래(45%)의 점수: 비 에코 주행

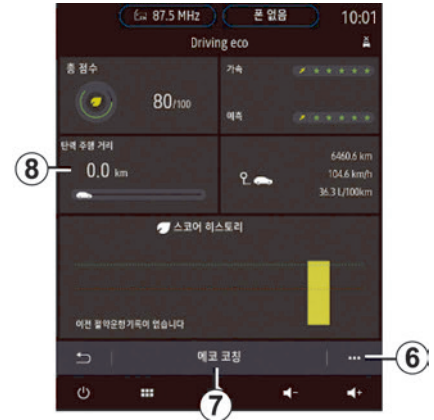

에코 코칭 7

운전 습관을 모니터링하고 에코 주행에 대한 전체적인 조언(에너지 효율적인 연료 소비 행위, 차량 적재 방법, 타이어 압력 등)을 제공하여 연료 또는 전기 소모량을 최소화합니다.

기능을 사용하려면 [에코 코칭] 버튼을 누르고 도움말을 읽습니다.

다음 페이지들을 확인할 수 있습니다.

- 일반
- 가속
- 예측

참고: 에코 코칭 기능은 다음의 경우에 비활성화됩니다.

- 차량 속도가 에코 코칭 한계 속도를 초과한 경우

참고: 기본 에코 코칭 한계 속도 값은 약 12km/h입니다.

ECO 드라이브

- 최종 재설정 이후 주행거리가 400m 를 초과하지 않을 경우

탄력 주행 거리 8

400m 이상 주행 및 가속 페달을 뗀 상태에서 누적 100m 이상 주행이 되어야 표시가 됩니다.

연료 무소모 주행 거리 8

연료를 소비하지 않고 주행한 거리(감속하거나 가속 페달을 밟지 않고 주행한 거리)

참고: 차종 및 차량 사양에 따라서 "탄력 주행 거리" 또는 "연료 무소모 주행 거리"가 화면에 표시됩니다.

팝업 메뉴 6

다음 항목들을 설정할 수 있습니다.

- 신규 에코 드라이브
- 저장한 데이터 보기
- 이전 점수 삭제
- 운행 후 보고서 보기

신규 에코 드라이브

주행을 다시 설정하려면 [신규 에코 드라이브]를 누릅니다. 데이터 재설정을 위한 확인 메시지가 나타납니다. [예]를 눌러 재설정하거나 [아니오]를 눌러 취소합니다.

참고: 트립 컴퓨터의 트립 데이터도 동시에 다시 설정됩니다.



즐거 찾는 경로

저장된 경로를 보려면 [저장한 데이터 보기]를 누릅니다.

팝업메뉴 6에서 [에코 드라이브]를 저장 또는 삭제할 수 있습니다.

다른 주행 유형은 다음과 같은 카테고리로 분류됩니다.

- 일상 경로
- 여행 경로
- 기타 경로

점수 진전 상태 소거

점수를 다시 설정하려면 팝업 메뉴 6을 누른 다음 [이전 점수 삭제]를 누릅니다. 화면에 확인 메시지가 표시되면 [예]를 눌러 이력을 삭제하거나 [아니오]를 눌러 취소합니다.

주행 후 기록

종료된 주행 기록을 보려면 [트립 후 보고서 보기]를 누릅니다. 종료된 주행 기록을 숨기려면 [주행 기록 숨김]을 누릅니다.

연료 소모량 변화

연료 소모량 9가 그래프로 나타납니다.

사용자 설정



차량 구성

홈 화면에서 [메뉴]-[설정]-[차량] 탭 을 선택한 다음, [차량 구성]을 선택합니다.

이 메뉴는 다음과 같은 탭으로 구성되어 있습니다.

- 주행 (차종 또는 차량 사양에 따라서)
- 액세스
- 와이퍼/라이트
- 웰컴

메뉴를 다시 설정하려면 팝업 메뉴 1을 누른 다음 [재설정]을 누릅니다.

참고: 이용 가능한 설정은 멀티미디어 사양에 따라 달라질 수 있습니다.

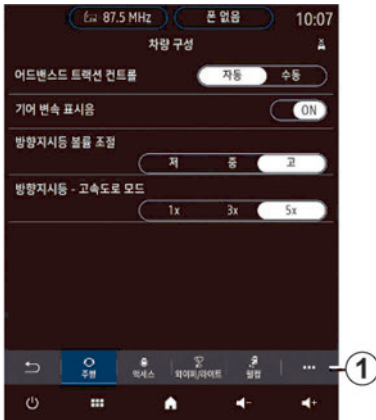

주행

차종 또는 차량 사양에 따라서 다음 항목을 활성화/비활성화할 수 있습니다.

- 어드밴스드 트랙션 컨트롤
- 기어 변속 표시음
- 방향지시등 불꽃 조절
- 방향지시등-고속도로 모드

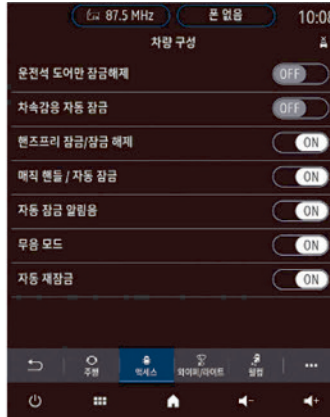

액세스

차종 또는 차량 사양에 따라서 다음 항목을 활성화/비활성화할 수 있습니다.

- 운전석 도어만 잠금해제
- 차속감응 자동 잠금
- 핸즈프리잠금/잠금 해제:도어의 핸즈프리 열기 또는 닫기를 활성화합니다.
- 오토오픈닝/오토 클로징
- 오토 클로징 알림음
- 매직핸들/자동 잠금
- 자동 잠금 알림음
- 무음 모드

- 자동 재잠금

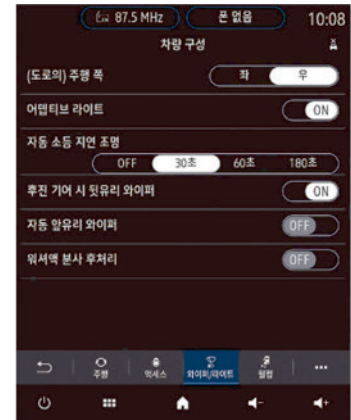

와이퍼 / 라이트

차종 또는 차량 사양에 따라서 다음 항목을 활성화/비활성화할 수 있습니다.

- (도로의)주행 쪽
- 어댑티브 라이트
- 자동 소등 지연 조정
- 자동 앞유리 와이퍼
- 워셔액 분사 후처리

사용자 설정

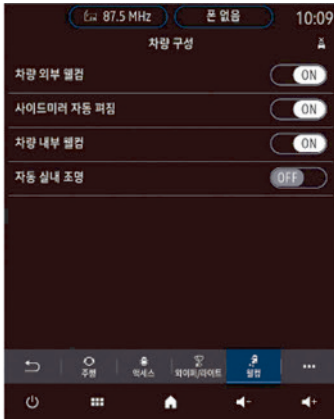

웰컴

차종 또는 차량 사양에 따라서 다음 항목을 활성화/비활성화할 수 있습니다.

- 차량 외부 웰컴
- 사이드미러 자동 펼침
- 차량 내부 웰컴
- 자동 실내 조명

시스템 설정



시스템

홈 화면에서 [메뉴]-[설정]-[시-CJ] 탭을 누릅니다. 다음 항목을 설정할 수 있습니다.

- 화면
- 사운드
- 언어
- 키보드
- 날짜와 시간
- 장치 매니저
- 홈 메뉴
- 사용자 프로필



주의

안전을 위하여 차량이 정차된 상태에서 본 작업을 수행하십시오.

화면

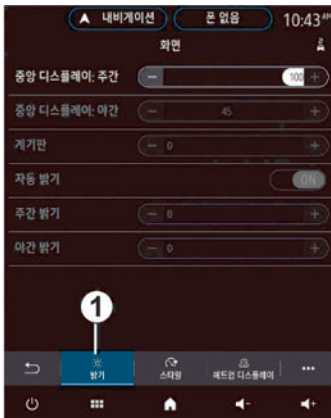

밝기 1

차종 또는 차량 사양에 따라서 다음 항목의 밝기를 조절할 수 있습니다.

- 중앙디스플레이: 주간
- 중앙디스플레이: 야간
- 계기판
- 자동 밝기
- 주간 밝기
- 야간 밝기

[+] 또는 [-]를 눌러 밝기를 조정하거나 기능을 활성화 하 또는 비활성화합니다.



스타일 2

차종 또는 차량 사양에 따라서 원하는 색, 계기판 타일을 선택할 때 사용합니다.

이미지를 선택하여 멀티미디어 시스템 배경을 맞춤 설정할 수도 있습니다.

이미지 업로드에 대한 자세한 내용은 3장의 "사진" 페이지를 참조하십시오.▶3.4



선택된 사진이 실제보다 어둡게 나타날 수 있으나 시스템 OFF 배경 화면에서는 실제 사진의 밝기로 표시 됩니다.

시스템 설정



헤드업 디스플레이 3

차종 또는 차량 사양에 따라서 다음을 구성할 수 있습니다.

- 헤드업 디스플레이
- 자동 밝기
- 주간 밝기 설정
- 야간 밝기 설정
- 이미지 높이

참고: 주간 밝기 설정은 야간에 비활성화되고 야간 밝기 설정은 낮에 비활성화됩니다.

사운드



오디오 4

차종 및 차량, 또는 스피커 사양에 따라서 다음과 같은 사운드 이퀄라이저를 설정할 수 있습니다.

- 저음 부스트: 베이스 사운드를 증가 또는 감소 시킵니다.
- 사운드배분: 소리 분산 밸런스를 설정할 수 있습니다.
- 저음/중음/고음: 베이스, 중간음 또는 고음 사운드를 증가 또는 감소 시킵니다.
- 차속 연동 볼륨 조절: 오디오 시스템의 볼륨이 차량 속도에 따라 달라집니다. 감도를 조정하거나 비활성화할 수 있습니다.
- 사운드 모드



사운드 배분

- 차량 전체: 차량 전체에서 사운드가 재생됩니다.
- 앞좌석: 앞좌석 탑승자의 편의를 위해 앞좌석에서만 사운드가 재생됩니다(뒷좌석에서는 오디오가 음소거되고 차량 앞좌석에서는 중간 볼륨 유지).
- 수동: 화면을 터치하거나 포인트 5를 움직여 설정을 변경할 수 있습니다.

시스템 설정

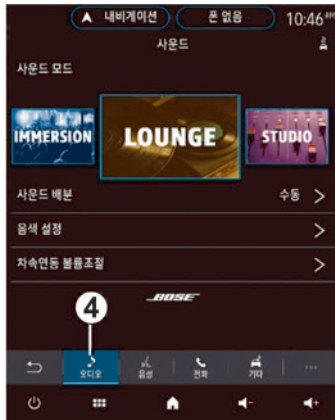

Bose® 사운드시스템

Bose® 사운드 시스템이 장착된 경우 서라운드 항목이 추가됩니다.

서라운드 모드는 다른 사운드를 처리하여 차량 곳곳에 앉아 있는 청취자들을 사운드 방송의 중심에 있는 것처럼 만들어 줍니다.

차종 또는 차량 사양에 따라서 다음과 같은 미리 설정된 음악적 배경 중 하나를 설정할 수 있습니다.

- LOUNGE
- STUDIO
- SOLO
- SURROUND
- IMMERSION

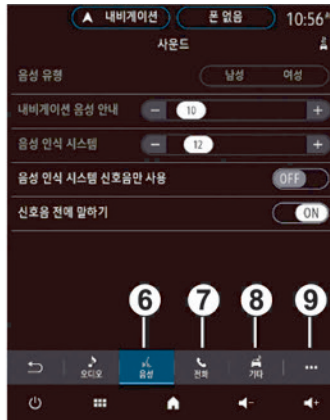

참고: Bose® 사운드시스템은 차량 속도에 따라 자동으로 볼륨이 변경됩니다.

음성 6

- 음성 유형: 음성 유형은 여성만 가능합니다.
- 내비게이션 음성 안내: 내비게이션 음성 안내 볼륨을 조정합니다.
- 음성인식 시스템: 음성 인식 시스템의 볼륨을 조정합니다.
- 음성인식 시스템 신호음만 사용
- 신호음 전에 말하기

참고: 차종 또는 차량 사양에 따라서 이미지가 다를 수 있습니다.

전화 7

- 전화 벨소리
- 핸즈프리 통화음
- 스마트폰 미러링
 - 음성 인식 시스템

- 내비게이션 음성 안내

기타 8

- 주차 보조 시-CJ 사운드 조정
 - 경고음/볼륨
 - 유형 선택
 - 볼륨 조정
- 차량 내부 웰컴
- 터치 사운드

팝업 메뉴 9

기본 설정으로 초기화할 수 있습니다.

언어

차량에 적용될 언어를 선택할 수 있습니다.

각 언어의 음성 인식 기능 사용 가능 여부에 대해 알려줍니다.

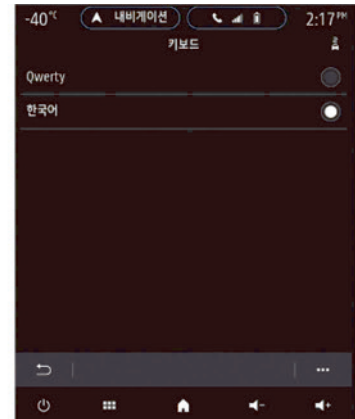

키보드

다음 중 하나의 키보드를 선택할 수 있습니다.

9

시스템 설정

- Qwerty(영어,QWER순)
- 한국어



날짜와 시간

날짜 및 시간 형식을 설정할 수 있습니다.

- 날짜 형식
- 시간 형식: 12시간제 또는 24시간제
- 시계 형식: 아날로그 또는 디지털 시계
- 자동으로 설정
- 시간 및 날짜 수동 조정

참고: 자동 설정 유지를 권장합니다.



장치 매니저

메뉴는 멀티미디어 시스템에 대한 다음과 같은 다른 연결을 구성하려는 경우에 사용합니다.

- 기기 **11**
- 데이터 **12**

기기 11

등록된 기기를 관리할 수 있습니다.

팝업 메뉴 **15**에서 장치를 삭제할 수 있습니다.



데이터 12

시스템에 대한 다음 정보를 볼 수 있습니다.

- 커넥티비티 서비스
- 네트워크 상태
- 데이터 공유

시스템 설정



네트워크 상태 16은 상태, 수신 레벨 17 및 시스템 ID를 알려줍니다.

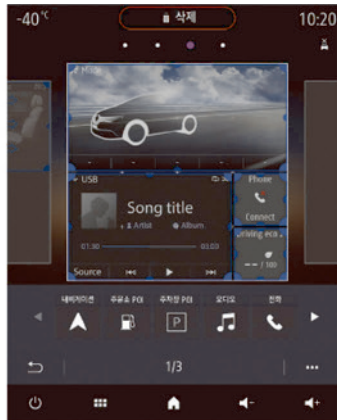

홈 메뉴

홈 화면에 위젯을 추가하거나 메뉴를 재배치하여 홈 화면을 설정할 수 있습니다. 자세한 내용은 "위젯 추가 및 관리" 페이지를 참고하십시오. → 18

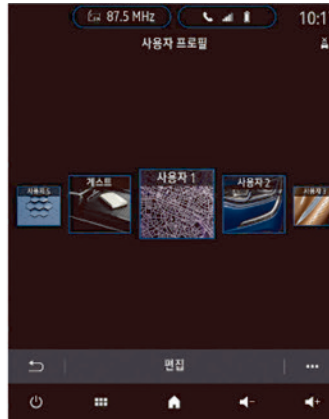

사용자 프로필

원하는 사용자 프로필을 선택하여 시스템에 적용할 수 있습니다.

사용자프로필에서 다음 항목을 설정할 수 있습니다.

- 언어
- 홈 메뉴
- 화면 메뉴



프로필 사진 변경

멀티미디어 시스템이나 외부 저장 장치 (USB 등)의 이미지를 선택하려면 [사진 편집] 19를 누릅니다. 자세한 내용은 "사진" 페이지를 참고하십시오. → 44

참고: USB에 파일이 많은 경우, 인식 및 실행이 오래 걸릴 수 있습니다. 오류가 있을 경우 다시 연결하여 사용하십시오.

프로필 이름 변경

프로필 이름을 변경하려면 [이름 편집하기] 18을 누릅니다.

팝업 메뉴 20에서 다음 기능을 사용할 수 있습니다.

- 프로필 잠금 및 잠금 해제
- 잠금 코드 변경
- 프로필 복사
- 프로필과 함께 저장된 모든 설정 삭제

시스템 설정

참고: 세 번 연속 잘못된 코드를 입력하면 멀티미디어 시스템에서 1분 동안 프로필을 차단합니다. 잘못된 시도를 총 10회 하면 프로필이 완전히 차단됩니다.



주의

안전을 위하여 차량이 정차된 상태에서 본 작업을 수행하십시오.

알림



알림

주행 중 다음 카테고리에 대한 알림을 표시합니다.

- 알림
- 내비게이션
- 멀티미디어
- 전화
- 차량
- 앱
- 시스템
- 기타

알림 메뉴 **1**을 눌러 수신된 알림 목록을 볼 수 있습니다.

알림 영역에서 현재 알림의 수를 알 수 있습니다.

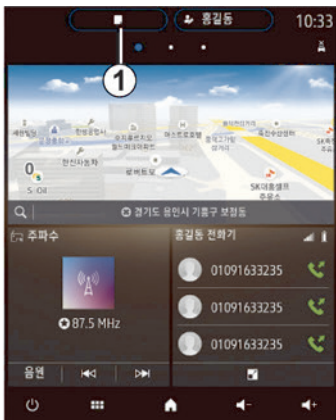

알림 기능은 두 가지 유형의 정보를 알려줍니다.

- 제안: 조치를 취할 필요가 있는 정보
- 알림: 기본 정보

팝업메뉴 **2**를 누르면 다음 항목을 설정할 수 있습니다.

- 카테고리별 알림 활성화 또는 비활성화
- 알림 삭제

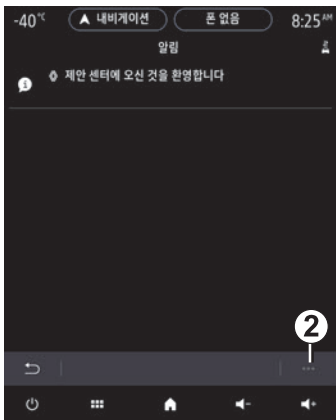

제안중에서 하나를 선택하면 다음과 같은 상세 내용을 볼 수 있습니다.

- 설명
- 관련된 이미지 (예: 교통정보, 시스템, 차량, 전화)
- 취해야 할 권장 조치



주의

안전을 위하여 차량이 정차된 상태에서 본 작업을 수행하십시오.

고장 진단

시스템		
키/리모컨의 기본 정보	원인	해결책
이미지가 표시되지 않습니다.	화면이 대기 상태입니다.	화면이 대기 상태가 아닌지 확인합니다.
어떤 사운드도 들리지 않습니다.	볼륨이최소 또는 잠시 멈춤으로 설정되어 있습니다.	볼륨을 높이거나 잠시 멈춤을 비활성화 합니다.
좌, 우, 전방 또는 후방 스피커에서 어떤 사운드도 들리지 않습니다.	balance 또는 fader 설정이 정확하지 않습니다.	사운드 balance 또는 fader를 정확하게 조정 합니다.
화면이 정지된 상태입니다.	시스템 메모리가 포화 상태입니다.	멀티미디어 시스템의 ON/OFF 버튼 또는 스티어링 휠 리모컨의 "소스 오른쪽 버튼 + MODE 버튼"을 동시에 길게 눌러 시스템을 다시 시작합니다(시스템이 다시 시작할 때까지 5초 이상 누르고 있습니다).

내비게이션		
키/리모컨의 기본 정보	원인	해결책
화면에서 차량 위치가 실제 위치와 일치하지 않거나 화면의 GPS 경고등이 회색 또는 노란색으로 켜져 있습니다.	정확하지 않은 차량 위치는 GPS 수신에 의해 발생하였습니다.	GPS 신호 수신에 개선될 때까지 차량을 이동합니다.
화면에 나온 방향이 실제 도로와 일치하지 않습니다.	지도가 업데이트되지 않았습니다.	Tmap 홈페이지를이용하십시오.
교통량정보는 화면에 표시되지 않습니다.	길안내가 활성화되어 있지 않습니다.	길안내가 활성화되어 있는지 확인합니다. 목적지를 선택하고 길안내를 시작합니다.
메뉴의 일부 항목은 이용 가능하지 않습니다.	현재 명령에 따라 일부 항목을 이용할 수 없습니다.	
음성 길안내는 이용 가능하지 않습니다.	내비게이션시스템에는 교차로가 포함 되어 있지 않습니다.	볼륨을 높입니다. 음성 길안내가 활성화 되어 있는지 확인합니다. 길안내가 활성화 되어 있는지 확인합니다.

고장 진단

내비게이션		
키/리모컨의 기본 정보	원인	해결책
	음성 길안내 또는 길안내가 비활성화되어 있습니다.	
음성 길안내의 방향이 실제 위치와 일치하지 않습니다.	실제 주행 조건이 경로에 영향을 미쳐서 안내를 부정확하게 만들 수 있습니다.	실제 조건에 맞게 주행하십시오.
제안된 경로가 필요한 목적지에서 시작하거나 끝나지 않습니다.	목적지가 시스템에 의해 아직 인식되지 않습니다.	필요한 경로 주변 도로를 입력하십시오.
시스템이 자동으로 우회로를 계산합니다.	회피 영역 설정 또는 교통 제약사항을 우선 순위로 지정하면 경로 계산이 영향을 받습니다.	교통 설정 메뉴에서 우회 기능을 비활성화합니다.

전화		
키/리모컨의 기본 정보	원인	해결책
어떤 사운드 또는 벨소리도 들리지 않습니다.	휴대폰이 시스템에 연결되어 있지 않습니다. 볼륨이 최소 또는 잠시 멈춤으로 설정되어 있습니다.	휴대폰이 시스템에 연결되어 있는지 확인합니다. 볼륨을 높이거나 잠시 멈춤을 비활성화합니다.
전화를 걸 수가 없습니다.	휴대폰이 시스템에 연결되어 있지 않습니다. 전화 키패드가 잠겨 있습니다.	휴대폰이 시스템에 연결되어 있는지 확인합니다. 전화 키패드를 잠금 해제합니다.
CarPlay, Android Auto가 작동하지 않습니다.	휴대폰이 연결되어 있지 않거나 시스템과 호환되지 않는 것입니다.	휴대폰과 이들 앱의 호환성을 확인합니다. 휴대폰이 시스템에 제대로 연결되어 있는지 확인합니다.

고장 진단

음성 인식		
키/리모컨의 기본 정보	원인	해결책
시스템이진술된 음성 명령을 인식하지 못합니다.	음성 명령이 인식되지 않습니다. 음성 인식 시간이 종료되었습니다. 시끄러운 환경 때문에 음성 인식이 제대로 작동하지 않습니다.	음성 컨트롤이 이용 가능한지 점검합니다 ("음성 인식" 페이지 참고 → 20). 음성 인식 시간 안에 말합니다. 조용한 환경에서 말합니다.

멀티미디어 시스템의 올바른 사용을 위한 세 가지 행동



- 도로 상황이 허용하는 경우에만 멀티미디어 시스템을 조작하십시오.
- 운전 중에 전화와 관련된 기능을 사용할 경우 주의를 산만하게 하여 사고의 원인이 될 수 있습니다.
- 핸드프리 사용 시 반드시 현행 법규를 준수하십시오.



- 멀티미디어 시스템을 임의로 분해하거나 개조하지 마십시오.
- 멀티미디어 시스템 기기가 고장이나 기타 분해 관련 모든 작업에 대해서는 지정 정비업소에 문의하십시오.



- 차량 밖의 상황을 인식할 수 있도록 적정 수준의 볼륨으로 조정하십시오.

- 참고: 상기 이미지는 이해를 돕기 위한 것이므로 실제 시스템과 다를 수 있습니다.
- 주의: 위의 사항들은 간단히 요약된 사항들입니다. 자세한 사항은 본 사용설명서의 내용을 참고하십시오.

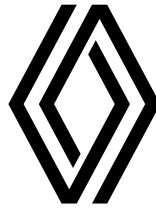

www.renault.co.kr

Copyright © 2024 RENAULT KOREA. ALL RIGHTS RESERVED



259100363R

13

4L